

Shower pumps

SSR2, SSR2 CN, STR2, STR2 CN, SSP, STP, SSN and STN

Installation and operating instructions



Shower pumps

English (GB)

Functional profile and user manual 3

Türkçe (TR)

Functional profile and user manual 17

Appendix 31

Declaration of conformity 33

Declaration of conformity 34

Original installation and operating instructions

CONTENTS

	Page
1. General information	3
1.1 Hazard statements	3
1.2 Notes	4
2. Safety instructions	4
2.1 Electrical installation	4
2.2 Fault finding	4
3. General description	5
3.1 Applications	5
3.2 Type key	5
4. Installation	5
4.1 Positioning the pump	6
4.2 Pipes	7
4.3 Cold-water storage tank	8
4.4 Valves and strainers	8
4.5 Connecting the pump	9
4.6 Temperature setting	9
4.7 Installation options	9
5. Electrical installation	10
6. Startup	11
6.1 Shaft seal run-in	11
7. Universal-head pumps	12
7.1 General description	12
7.2 Dry-running protection	12
7.3 Connecting the pump	12
7.4 Operating instructions	12
7.5 Installation options	12
8. Technical data	13
9. Fault finding	14
9.1 Positive-head pumps (STP, SSP, STR2, SSR2)	14
9.2 Universal-head pumps (STN, SSN, STR2 CN and SSR2 CN)	15
10. How it works	16
10.1 Universal-head pumps	16
11. Engineer check list	16
12. Maintenance and service	16
13. Disposal	16

1. General information

1.1 Hazard statements

The symbols and hazard statements below may appear in Grundfos installation and operating instructions, safety instructions and service instructions.



DANGER

Indicates a hazardous situation which, if not avoided, will result in death or serious personal injury.



WARNING

Indicates a hazardous situation which, if not avoided, could result in death or serious personal injury.



CAUTION

Indicates a hazardous situation which, if not avoided, could result in minor or moderate personal injury.

The hazard statements are structured in the following way:



SIGNAL WORD

Description of hazard

Consequence of ignoring the warning.

- Action to avoid the hazard.



Read this document before installing the product. Installation and operation must comply with local regulations and accepted codes of good practice.



This appliance can be used by children aged from 8 years and above and persons with reduced physical, sensory or mental capabilities or lack of experience and knowledge if they have been given supervision or instruction concerning use of the appliance in a safe way and understand the hazards involved.

Children shall not play with the appliance. Cleaning and user maintenance shall not be made by children without supervision.

1.2 Notes

The symbols and notes below may appear in Grundfos installation and operating instructions, safety instructions and service instructions.



Observe these instructions for explosion-proof products.



A blue or grey circle with a white graphical symbol indicates that an action must be taken.



A red or grey circle with a diagonal bar, possibly with a black graphical symbol, indicates that an action must not be taken or must be stopped.



If these instructions are not observed, it may result in malfunction or damage to the equipment.



Tips and advice that make the work easier.

2. Safety instructions

2.1 Electrical installation

DANGER **Electric shock**



Death or serious personal injury
- Before starting any work on the product, make sure that the power supply has been switched off and that it cannot be accidentally switched on.

DANGER **Electric shock**



Death or serious personal injury
- The unit must be connected to a switched spur fused at 5 A (10 A on models STP 4.0 B and STN 4.0 B) with a minimum contact gap of 3 mm in all poles.
- Metal pipes must be earthed by the use of earthing clamps and 4 mm² earthing wire, according to BS 951.

DANGER **Electric shock**



Death or serious personal injury
- Connect the pump to a socket with earth connection.
- We recommend that you fit the permanent installation with an earth leakage circuit breaker (ELCB) with a tripping current \leq 30 mA.

DANGER **Electric shock**



Death or serious personal injury
- Fit the terminal box cover before you switch on the power supply.

Complete all pipe installation before making any electrical connections.



Do not allow any water to enter into the electrical terminal box.



The electrical installation must be carried out by an authorised person in accordance with local regulations.

2.2 Fault finding

DANGER **Electric shock**



Death or serious personal injury
- Before starting any work on the product, make sure that the power supply has been switched off and that it cannot be accidentally switched on.

3. General description

These installation and operating instructions apply to Grundfos shower pumps, types SSR2, STR2, SSP, STP, SSN and STN.

3.1 Applications

Grundfos shower pumps are suitable for pressure boosting of clean (fresh) water, without any additives, in domestic hot- and cold-water systems.









3.2 Type key

Example	S	T	P	2.0	B
S: Shower pump					
T: Twin impeller					
S: Single impeller					
P: Positive head					
N: Universal (negative) head					
L: Low voltage					
C: Centrifugal					
R: Regenerative					
Maximum head [bar]					
Material:					
B: Brass					
C: Composite					
CN: Composite, universal (negative) head					

4. Installation

The system in which this product is incorporated must be designed to meet the pumps requirements.

Symbols used in illustrations

Symbol	Description
	Cold-water storage tank
	Hot-water cylinder
	Shower pump
	Shower head
	Tap or outlet
	Hot water
	Cold water
	Mains supply pipe



Do not connect the pump directly to the water mains supply.
Do not use the pump with combination boilers.
Make sure that no foreign particles, such as solder and dust, are allowed to enter the pump.
The pump is damaged if the water level in the cold-water storage tank is below the pump.

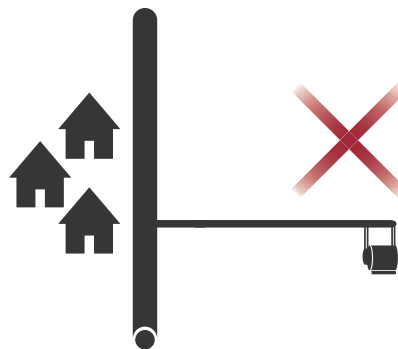

Fig. 1 Do not connect directly to the mains.

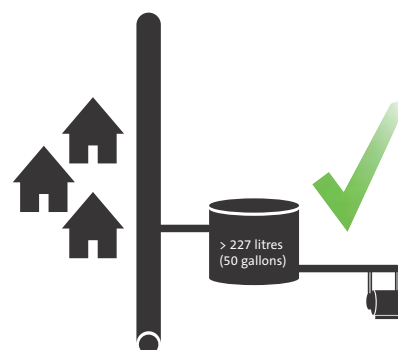

Fig. 2 Connection to mains via storage tank

TM05 6978 0313

TM05 6977 0313

4.1 Positioning the pump



Select a position for installing the pump which affords easy access for subsequent servicing and maintenance.

Keep the pump as close as possible to the source of hot and cold water.

For optimum performance, ensure the following:

- A good water flow to the pump.
- Sufficient inlet head. See table and fig. 3.
- Unrestrictive pipes, 22 mm. See fig. 4.
- Provision to prevent air locks. See fig. 4.

Place the pump in a well-ventilated location.

Type	Inlet head [m]
STP, SSP	1-20
STN, SSN	1-8
STR2, SSR2	1-10
STR2 CN, SSR2 CN	1-8

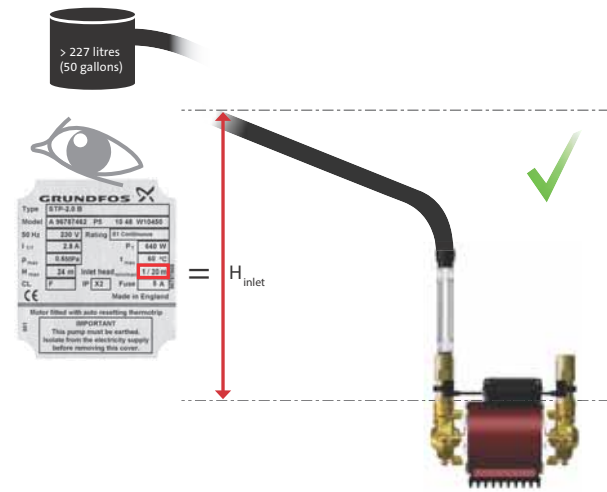

Fig. 3 Inlet head

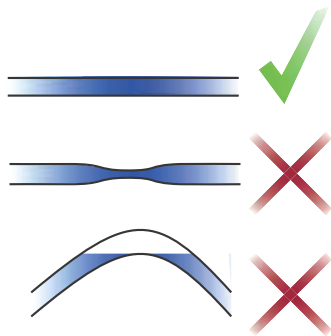

Fig. 4 Unrestricted pipe



Do not cover the pump; otherwise, the motor will overheat.



Place the pump in a frost-free location.

Position the pump horizontally with the outlet ports vertically upwards to ensure correct operation of the flow switches.

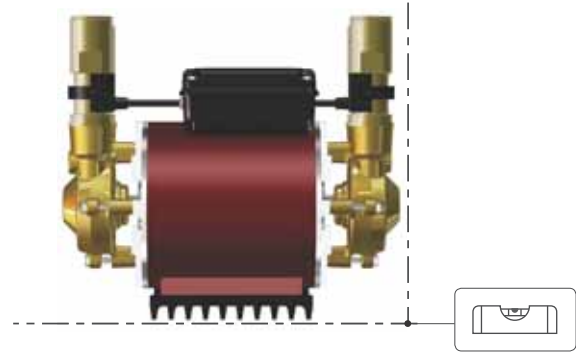

Fig. 5 Positioning the pump

Connect the pump and shower system as shown in fig. 10. There must be a minimum height between the bottom of the cold-water storage tank and the highest point of the outlet pipe or the shower outlet of at least 250 mm. See fig. 6.

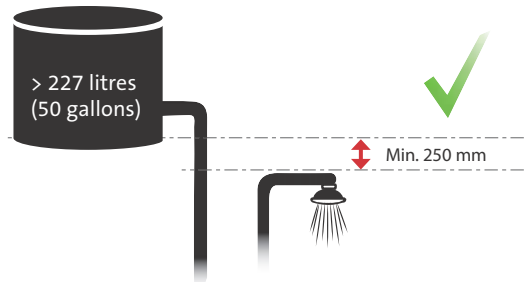

Fig. 6 Minimum height difference

Install the pump in accordance with the Water Supply (Water Fittings) regulations 1999.

Position the pump at the base of the hot-water cylinder. See fig. 7.

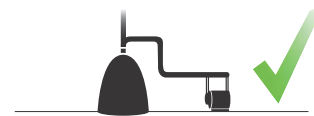

Fig. 7 Positioning the pump in relation to hot-water cylinder

For installation within a bathroom, locate the pump in accordance with local regulations.

Position the pump at least 0.6 metres horizontally away from or 3 metres vertically above floor from any bath, shower tray or basin.



The pump may be fitted under a bath, providing this space is only accessible through the use of a tool.

4.1.1 Foundation

Install the pump on a vibration-free foundation. In case of wooden floors use a small concrete foundation of approx. 225 x 225 mm and 40 to 50 mm thick.

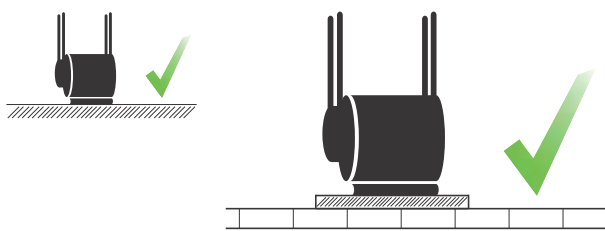

TM05 6987 0313 - TM05 6988 0313

Fig. 8 Foundation

4.2 Pipes



Do not allow any solder flux to come into contact with any of the plastic parts of the pump.

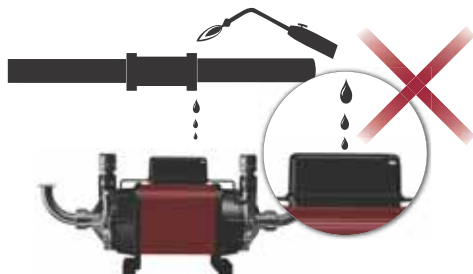

Fig. 9 Solder flux causes damage to plastic parts

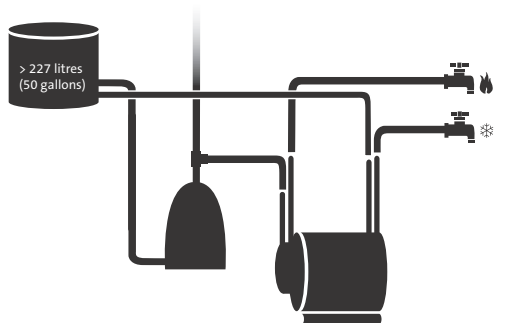

Fig. 10 Pipe connection to hot-water cylinder

TM05 7319 1113

TM05 6989 0313

Use 22 mm pipes to and from the pump.

- The expansion pipe from the hot-water cylinder should always rise in order to prevent trapped air.
- The outlet pipe from the pump to the shower valve should rise, where possible, to prevent trapped air.
- Pipes from the pump to the shower valve should go up and over, rather than under floor.
- Do not fit any other outlets in the inlet pipes to the pump. See fig. 12.
- Use dedicated supplies to hot and cold water.
- Avoid blanked-off pipes.
- Avoid restrictions in the flexible hoses.
- Secure down all pipes to minimise noise and vibration.

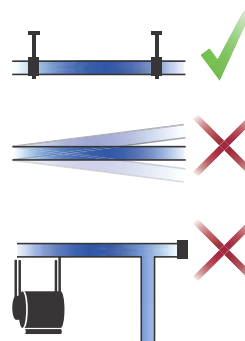

Fig. 11 Fixing the pipes

TM05 6974 0313

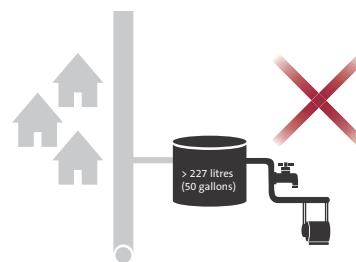

Fig. 12 Pipe installation examples

TM05 6972 0313

4.2.1 Hot-water cylinder connections



Do not use any jointing compounds.

Connect the supply from the hot-water cylinder to the pump with a dedicated supply.

Fit a surray flange to minimise air in the hot-water supply to the pump.

Use 22 mm pipe to ensure an adequate flow to the pump.

4.2.2 Cold-water supply



Do not connect the pump directly to the water mains supply.

Do not use any jointing compounds or tape.

Connect the pump with a dedicated supply using 22 mm pipe from the cold-water storage tank.

4.3 Cold-water storage tank

Position the cold-water outlet at least 25 mm lower than the supply to the hot-water cylinder to prevent the supply of hot water only.

The cold-water storage tank must be equal to or larger than 227 litres (50 gallons).

! Do not position outlets in the cold-water storage tank directly below the inlet from the water mains supply in order to prevent air from being drawn into the pump or hot-water cylinder.

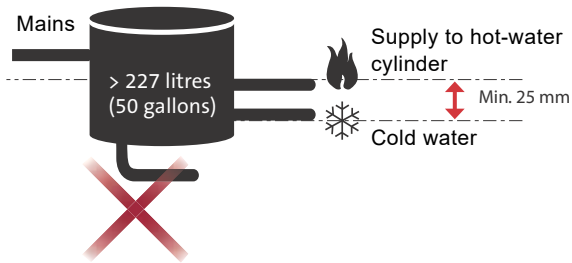

Fig. 13 Cold-water storage tank

TM05 6966 4614

4.4 Valves and strainers

Non-return valves

Do not fit non-return valves in the inlet pipe to the pump.

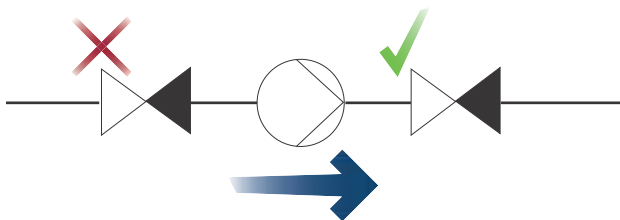

Fig. 14 Correct fitting of non-return valves

TM05 7323 1213

Isolating valves

Fit full-bore isolating valves in the pump inlet and outlet ports for easy installation, servicing and cleaning of strainers.

💡 Isolating valves assist draining down, strainer cleaning and refilling.

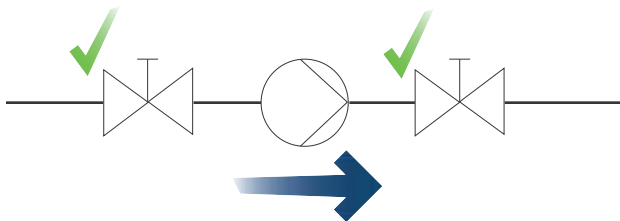

Fig. 15 Fitting of isolating valves

TM05 7323 1213

Strainers

Fit the strainers supplied with the STR2 and SSR2 on the inlet connections. See fig. 16.

1. Fit the strainer washer to the inlet connection.
2. Fit the plain hose washer to the outlet connection.

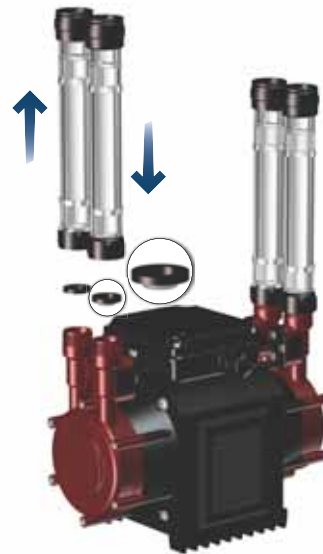

Fig. 16 Fitting the strainer washer

TM05 7320 1113

3. Insert the strainer basket supplied with the SSN, SSP, STN and STP in the inlet pipe.



Fig. 17 Fitting the strainer basket

TM05 7321 1113

4.5 Connecting the pump



Do not use any jointing compounds or tape.

Use the flexible hoses supplied for connecting the pump to the pipes. Use of these hoses will ensure strain- and vibration-free watertight connections.



Ensure unrestricted flow in the flexible hoses.



Fig. 18 Connecting the flexible hoses

Line up the pipes and fit hoses to the pump before connecting to pipes.



The pump must not be subject to mechanical strain.

Plastic nuts should be finger-tight plus 1/4 turn. Re-tighten the nuts after hot water has been pumped for the first time.

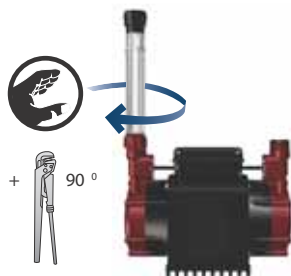

Fig. 19 Tightening the connections

Push-fit connections (SSN, SSP, STN and STP pumps)

Use the flexible hoses supplied with the pump for the pump inlet and outlet ports.

Insert the hose connection to a minimum depth of 33 mm.

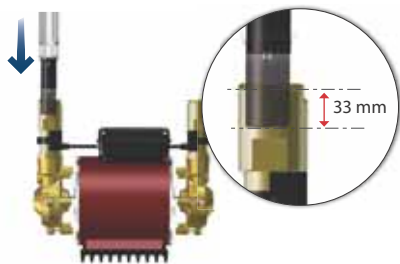

Fig. 20 Installation with push-fit connection

Disconnecting the hose

To disconnect the "push-fit" hose, firmly push down the retaining ring while pulling out the hose.

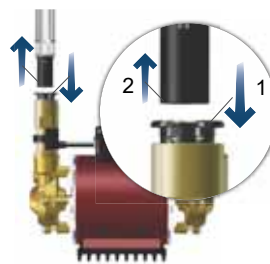

Fig. 21 Disconnecting of flexible hoses with push-fit connection

4.6 Temperature setting

Maximum hot-water temperature setting must not exceed 60 °C in accordance with BS 6700:2006, to eliminate the risk of lime scale and cavitation.

4.7 Installation options

This section gives you an overview of your options during installation.

Positioning the pump

- Inlet head of at least 1 m is required for SSP, STP, SSN, STN and STR pumps.
- Fit a downward loop of at least 450 mm if the pump is positioned above the hot-water cylinder. See fig. 22.



Fig. 22 Pump positioned above hot-water cylinder

Pipes

- 15 mm pipes can only be used on STR2 and SSR2 pumps up to 1.5 bar rated pressure.
- Where high flows are expected, we recommend 28 mm.

Electrical installation

- The low-voltage pump installation kits are supplied with 3 metres of connecting lead. The connecting leads between the pump and the isolating transformer can be extended up to about 15 metres. Use min. 1.0 mm² cable.

Flanges

- Either Surrey, York, Warix or Essex flanges can be used for the hot-water cylinder, depending on the cylinder type and installation.

TM05 7306 0913

TM05 7302 0913 - TM05 7303 0913

TM05 6575 0313

TM05 7304 0913

TM05 7305 0913

5. Electrical installation



DANGER

Electric shock

Death or serious personal injury

- Before starting any work on the product, make sure that the power supply has been switched off and that it cannot be accidentally switched on.

DANGER

Electric shock

Death or serious personal injury



- The unit must be connected to a switched spur fused at 5 A (10 A on models STP 4.0 B and STN 4.0 B) with a minimum contact gap of 3 mm in all poles.
- Metal pipes must be earthed by the use of earthing clamps and 4 mm² earthing wire, according to BS 951.

DANGER

Electric shock

Death or serious personal injury



- Connect the pump to a socket with earth connection.
- We recommend that you fit the permanent installation with an earth leakage circuit breaker (ELCB) with a tripping current \leq 30 mA.



Complete all pipe installation before making any electrical connections.
Do not allow any water to enter into the electrical terminal box.



The electrical installation must be carried out by an authorised person in accordance with local regulations.

Check that the supply voltage and frequency correspond to the values stated on the nameplate.

1 x 230 V, 50 Hz

1. Strip off the insulation cap and the leads as specified for the switched spur.

Observe colour coding as follows:

- Brown to terminal L.
- Yellow and green to terminal E (PE).
Ensure that the earth lead is at least as long as the other two leads.
- Blue to terminal N (neutral).

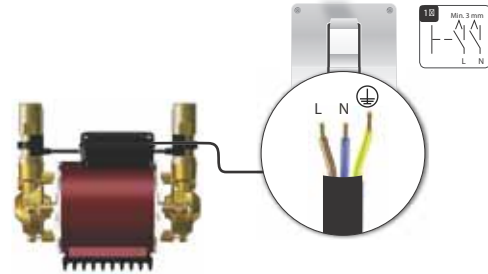

Fig. 23 Electrical connection

2. Insert the lead fully into the terminal connector and tighten the screw firmly.
3. Ensure that the connection is secure.
4. Tighten the cable restraint.



Follow the procedure for startup before switching on the power supply.

Ensure compliance with IEE regulations.



DANGER

Electric shock

Death or serious personal injury

- Fit the terminal box cover before you switch on the power supply.

The pump switch should be left in "on" position at all times for normal operation of the system.



Fig. 24 Electrical supply permanently on

TM05 7316 1013

TM05 7309 0913

6. Startup



Do not start the pump until it has been filled with liquid.



Before startup, flush the system with clean water and drain to remove possible impurities.

1. Turn on the water supply. Allow the system to fill.
2. Immediately inspect for any leaks.

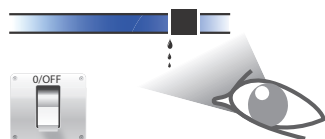

Fig. 25 Inspect for leaks before operation

3. With the pump not running, allow maximum water flow, for example remove handset from shower hose.
4. Operate maximum hot and cold flows for at least two minutes to flush out all debris. See fig. 26.

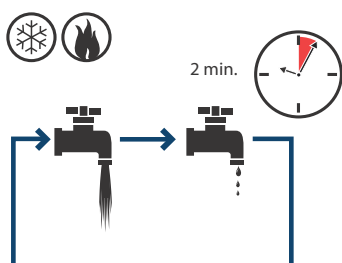

Fig. 26 Operating hot- and cold-water taps

5. Switch on the power supply, run the pump for a few minutes, switch off, drain down and clean the inlet strainers. See fig. 27.

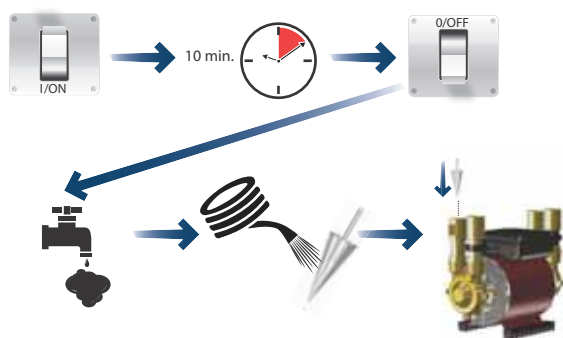

Fig. 27 Cleaning the inlet strainer

For SSN, SSP, STN and STP pumps, remove the inlet hose from the pump, and the strainer basket can be removed by hand or with long-nosed pliers.

6. Replace the inlet strainers and reconnect the hoses.
7. Turn on the water supply. With the power supply off, allow maximum water flow, for example remove handset from shower hose.
8. Operate maximum hot and cold flows for at least five minutes each to ensure air is thoroughly purged from the system.
9. Replace handset on shower hose.
10. Switch on the power supply.
11. Operate the pump in both full hot and cold modes for at least two minutes each while inspecting for leaks.

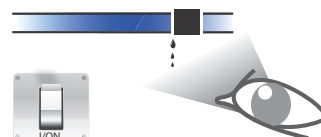

Fig. 28 Inspect for leaks after operation

12. Check that all hot-water connections are tight and not leaking, when the hot water has been run for several minutes. See fig. 28.

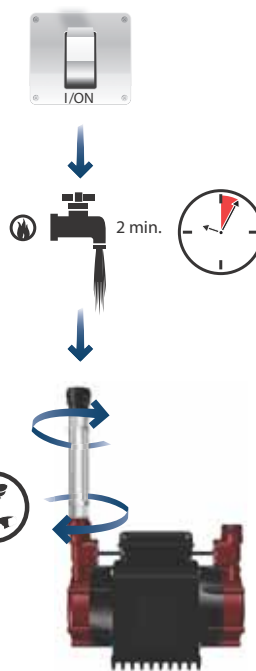

Fig. 29 Re-tighten connections after operation

The first few times the pump is used, the insulating varnish used on the pump motor may give off an odour. This is perfectly normal and will diminish with use.



Run the pump for five minutes or more at least once every four weeks in order to prevent the pump from seizing up. Scale buildup can cause the pump parts to stick.

6.1 Shaft seal run-in

The seal faces are lubricated by the pumped liquid, meaning that there may be a certain amount of leakage from the shaft seal.

When the pump is started up for the first time, or when a new shaft seal is installed, a certain run-in period is required before the leakage is reduced to an acceptable level. The time required for this depends on the operating conditions, i.e. every time the operating conditions change, a new run-in period will be started. Under normal conditions, the leaking liquid will evaporate. As a result, no leakage will be detected.

TM05 7309 0913

TM05 7308 0913

TM05 7307 0913

TM05 7311 0913

TM05 7317 1013

7. Universal-head pumps

7.1 General description

Automatic universal-head shower pumps are designed to operate automatically in installations where the shower outlets are above the level of the cold-water storage tank.

Shower pumps, types STN, SSN, STR2 CN and SSR2 CN, feature independent pressure and flow controls, with built-in non-return valves and stainless-steel expansion tanks in each pump end. This system ensures complete hot- and cold-water system isolation with stable control over a very wide flow range.

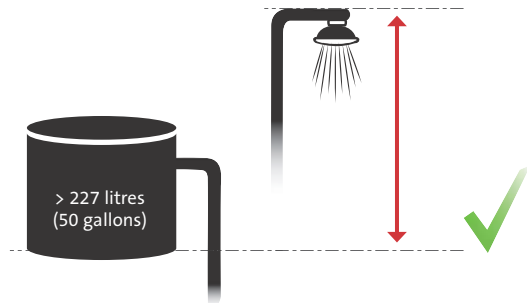

TM05 7313 4614

Fig. 30 Definition of universal-head pumps

7.2 Dry-running protection

STN, SSN, STR2 CN and SSR2 CN universal-head pumps feature dry-running protection to avoid damage to seals caused by water starvation. This condition is possible if the water supply fails, for instance if the water storage is insufficient or the pump strainers are blocked.

If the pump runs for 60 seconds with an insufficient water supply, the pump will stop and "lock out".

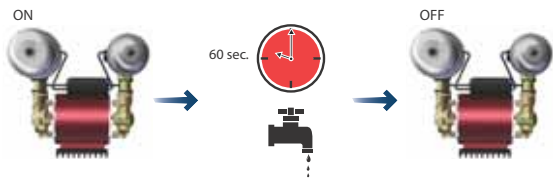

TM05 7314 0913

Fig. 31 Dry-running protection

Resetting the "lock out"

To reset the pump, switch off the power supply for ten seconds.

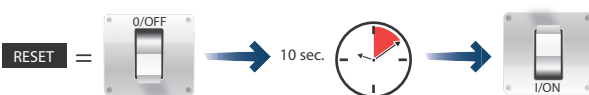

TM05 7315 0913

Fig. 32 Resetting dry-running protection

When the power supply is switched on again, the pump will run for a few seconds to recharge the tanks. If it continues to run and there is no demand, this would indicate that one of the following situations is still present:

- No water in the system.
- Blocked strainer.
- Air which has not yet cleared.



Continued dry running will lead to overheating of the shaft seals and eventually to a water leak.

7.3 Connecting the pump

- Follow general instructions in section 4. *Installation*.
- Minimum head of water to supply the pump can be found on the nameplate.
- Maximum static head of 8 metres, i.e. the highest point of the system must be less than 8 metres above the pump. See fig. 33.



TM05 7310 0913

Fig. 33 Maximum static head

- Connect the pump side with the larger expansion tank to cold water and the pump side with the smaller expansion tank to hot water.



TM05 7314 0913

Fig. 34 Expansion tanks

7.4 Operating instructions

Taps and valves used on the "pressure system" must be fully turned off when not in use to avoid that the pump runs reciprocating on and off.

7.5 Installation options

Lavatory cisterns

If the pump is to supply a lavatory cistern, take the precautions below to avoid frequent starting and stopping of the pump due to low flow rates.

If possible, best practice is to supply the cistern from the mains water supply. If this is not possible, we recommend a "Torbeck" or equilibrium valve. If either of these are not possible, the following instructions should be followed:

- A: The pump is supplied with two expansion or pressure tanks. They have capacities of 500 ml and 300 ml. The larger tank must be used on the cold side of the pump.
- B: The cistern-filling pipe must be as free-flowing as possible with all flow restrictors removed. It is possible to change the tanks from one side of the pump to the other. When doing so, take care to ensure that none of the fibre washers are lost.

Washer dryers

- Only brass pumps must be used for these applications.

8. Technical data

Operating conditions				
Relative humidity	Maximum 95 %			
Storage temperature	Minimum -20 °C			
	Maximum 70 °C			
Ambient temperature	Maximum 40 °C			
Liquid temperature	See pump nameplate			
Minimum starting flow rate	0.5 l/min			
Start/stop frequency	Maximum 100 per hour			
Electrical data				
Rated current	See pump nameplate			
Insulation class	155 (F)			
Miscellaneous data				
Sound power level	The sound power level of the pump is lower than 70 dB(A)			
Enclosure class	IPx2			
	STP, SSP	STR2, SSR 2	STR2 CN, SSR2 CN	STN, SSN
Maximum system pressure [bar]	6	3	3	6
Inlet head [m]	1-20	1-10	1-8	1-8
Maximum developed pump head [m]	13-41	12-16	12-16	21-41
Supply voltage	1 x 230 V, 50 Hz	1 x 230 V, 50 Hz.	1 x 230 V, 50 Hz.	1 x 230 V, 50 Hz.
Rating	Continuous operation	Continuous operation	Continuous operation	Continuous operation

9. Fault finding

9.1 Positive-head pumps (STP, SSP, STR2, SSR2)

DANGER

Electric shock

Death or serious personal injury

- Before starting any work on the product, make sure that the power supply has been switched off and that it cannot be accidentally switched on.



One of the most common causes of pump problems is air in the system.

Fault	Possible cause	Remedy
1. The pump fails to start.	a) The power supply is switched off.	Switch on the power supply.
	b) The fuses are blown.	Replace the blown fuses. If the new ones blow too, check the electrical installation.
	c) The built-in thermal protection has switched off the motor.	The thermal protection resets automatically within one to two hours.
	d) Pump installed with non-vertical outlet ports (flow switches).	The pump must be installed with vertical outlet ports (flow switches).
	e) Insufficient water flow, below 0.5 l/min.	Increase the water flow to at least 0.5 l/min.
2. The pump runs but delivers no water.	f) Isolating valves are closed.	Open the isolating valves.
	g) Strainers are blocked.	Close the isolating valves, clean the strainers and re-open the valves.
3. The flow from the shower drops.	a) Strainers are blocked.	Close the isolating valves, clean the strainers and re-open the valves.
4. The pump runs continuously.	a) A tap or outlet is open.	Ensure that there are no leaks and that all taps and appliances are closed.
	b) Air in the system.	Purge any air in the system. With the pump not running, allow maximum flow by removing the shower handset and allowing the hose to hang into the shower tray or bath. Operate maximum hot and cold flow for at least five minutes each. For fixed-head showers remove the shower rose and connect a length of hose, hanging into the shower tray or bath.
	c) The float in the flow switch is stuck in the up (on) position.	Make sure that the flow switch can operate correctly and there is no debris in the flow switch.
	d) Flow switch or reed switch faulty or incorrectly set.	Adjust or replace as appropriate.
5. The pump pulses.	a) The use of other taps in the house may cause the pump to start momentarily.	Ensure that taps or other outlets are not causing water hammer. A low-pressure non-return valve can be fitted on the outlet pipe from the pump. Contact your installer.
6. Unstable water temperature or noisy pump.	a) Air entering the pump, most commonly from the hot-water cylinder.	Fit a Surrey flange and study the pipe layout. There should be no high points where air can collect.
	b) Too high water temperature.	Reduce hot-water temperature. The maximum hot-water temperature setting is 60 °C.
	c) Debris caught in the impeller casing.	Remove debris.
7. Noisy pump.	a) Vibration through pump mounting surface.	Place the pump on a concrete slab to reduce noise.
8. Hose connection leaking.	a) Hose connection loose.	STR2 and SSR2: Make sure that the hose washers and strainer washers are fitted. Check that the plastic nuts on the hoses are tight. STP, SSP: Make sure that the hose connection is fully inserted to a minimum depth of 33 mm.



If correction of any of the above did not ensure successful operation, please call the Service Helpline before removing the pump from the installation:
UK: 01525 775460
ROI: 01-4089800

9.2 Universal-head pumps (STN, SSN, STR2 CN and SSR2 CN)

DANGER

Electric shock



Death or serious personal injury

- Before starting any work on the product, make sure that the power supply has been switched off and that it cannot be accidentally switched on.



One of the most common causes of pump problems is air in the system.

Fault	Possible cause	Remedy
1. The pump fails to start.	a) The power supply is switched off.	Switch on the power supply.
	b) The fuses are blown.	Replace the blown fuses. If the new ones blow too, check the electrical installation.
	c) The built-in thermal protection has switched off the motor.	The thermal protection resets automatically within one to two hours.
	d) Pump installed with non-vertical outlet ports (flow switches).	The pump must be installed with vertical outlet ports (flow switches).
	e) Dry-running protection activated.	Switch off the power supply for ten seconds to reset. See section 7.2 Dry-running protection to eliminate the cause.
	f) Faulty or incorrectly set pressure switch.	Contact the helpline for adjustment or replacement details.
2. The pump runs but delivers no water.	a) Isolating valves are closed.	Open the isolating valves.
	b) Strainers are blocked.	Close the isolating valves, clean the strainers and re-open the valves.
3. The flow from the shower drops.	a) Strainers are blocked.	Close the isolating valves, clean the strainers and re-open the valves.
	b) Air in the system.	Purge any air in the system. With the pump not running, allow maximum flow by removing the shower handset and allowing the hose to hang into the shower tray or bath. Operate maximum hot and cold flow for at least five minutes each. For fixed-head showers, remove the shower rose and connect a length of hose hanging into the shower tray or bath.
4. The pump runs continuously.	a) A flow demand still exists.	Check the installation for leaks.
	b) Faulty pressure switch.	Contact the helpline for adjustment or replacement details.
	c) The float in the flow switch is stuck in the up (on) position.	Make sure that the flow switch can operate correctly and there is no debris in the flow switch.
	d) Flow switch or reed switch faulty or incorrectly set.	Adjust or replace as appropriate.
5. The pump pulses.	a) The use of other taps in the house may cause the pump to start momentarily.	Contact your installer.
	b) Leaks in the system.	Check the system for leaks.
	c) Faulty non-return valve.	Check the non-return valves and replace, if necessary.
6. The pump does not run even though there is a demand.	a) Flow demand below 0.5 l/min.	Open a tap to increase the flow demand.
	b) Flow switch or reed switch faulty.	Replace the flow switch or reed switch.
	c) Dry-running protection activated.	Switch off the power supply for ten seconds to reset. See section 7.2 Dry-running protection .
7. Pump hunts when shutting down.	a) Incorrect tank air-pressure setting.	Adjust the tank air-pressure setting.
	b) Insufficient run-on time.	Replace the printed-circuit board (PCB).
8. Pump hunts when starting up.	a) Flow rate below 0.5 l/min.	Increase the flow rate.
	b) Flow switch or reed switch faulty or incorrectly set.	Adjust or replace as appropriate.
9. Noisy pump.	a) Vibration through pump mounting surface.	Place the pump on a concrete slab to reduce noise.
10. Hose connection leaking.	a) Hose connection loose.	STR2 CN and SSR2 CN: Make sure that the hose washers and strainer washers are fitted. Check that the plastic nuts on the hoses are tight.
		STN, SSN: Make sure that the hose connection is fully inserted to a minimum depth of 33 mm.

10. How it works



If correction of any of the above did not ensure successful operation, please call the Service Helpline before removing the pump from the installation:

UK: 01525 775460
ROI: 01-4089800

This section gives a short description of how the different pump functions work.

Pump functionality

- To achieve 0.5 l/min. to turn the flow switches on, there must be a minimum height between the bottom of the cold-water storage tank and the highest point of the outlet pipe or the shower outlet of at least 250 mm.
- The pump control will automatically turn the pump on and off when water is consumed. The power supply to the pump can therefore be left on at any time.

Use of flanges

- We do not recommend that you take the hot-water supply directly from the top of the hot-water cylinder, as entrapped air may cause problems such as airlocks in the supply pipe.
- Excessive air entering the pump will cause faulty operation and damage to the pump seals which will cause water leaks.

Valves

- Do not fit any non-return valves in the inlet pipe as the pump must be able to vent back to the cold-water storage tank and hot-water cylinder.

10.1 Universal-head pumps

- All air must be thoroughly purged from the system. If air is present in the pump, it will be unable to generate sufficient pressure to operate the pressure switch. This will cause the pump to run or pulse continuously.
- Any leak or drip will cause the pump to operate periodically, the frequency dependent on the rate of the leak.

Pressure and flow control

Shower pumps for universal-head applications are controlled by both water pressure and water flow.

Twin-impeller pumps incorporate two separate pressure and flow control systems, one on each pump end, ensuring complete isolation of hot- and cold-water systems and consistent operation over a wide range of unbalanced flow rates.

The control system manifold includes an integral non-return valve to maintain system pressure when water is not flowing.

Operation

The pressure switches start the pump on falling pressure. The switch point is factory-set.



It is important that the total head on the pump is less than 8 m. Otherwise, the pressure switch can never operate and hence the pump will fail to start.

Once the pump has been started by the pressure switches, the flow switches maintain the pump running, providing the flow rate is above 0.5 l/min. When the flow rate drops below 0.5 l/min., or the demand is turned off, the pump will stop after first running on for three seconds to recharge the pressure tanks.

11. Engineer check list

- Minimum 227 litres (50 gallons) of water of stored cold water.
- 22 mm pipes if the pump is rated 2.0 bar or greater.
- Dedicated, independent supply from hot-water cylinder and cold feed from tank.
- At least 2 m head from water level in cold-water storage tank to top of pump (1 m on SSR2, STR2, SSP, STP, SSN and STN pumps).
- Anti gravity loop if the pump is sited above hot-water cylinder.
- The pump must not be connected directly to mains pressure water (Combi, Unvented, Thermal Store, etc.).
- Highest point of pipes must be at least 250 mm below the base of the cold-water storage tank (not applicable for universal-head pumps).
- Hot-water temperature must not exceed 60 °C (cylinder must have thermostat).

If correction of any of the above did not ensure successful operation, please call 01525 775460 in UK or 01-4089800 in ROI to speak to a technical advisor.

12. Maintenance and service

- Inspect all flexible hoses and connections at least every six months, as water temperature and mechanical stress, can cause the hoses to deteriorate with age. Replace as necessary to prevent leaks. Only hoses designed for the pump can be used.
- Clean strainers every six month, or when needed. If the flow from the shower drops below its normal performance, it may be necessary to clean the pump strainers. Blocked strainers are common on initial installation of pumps, or in new buildings where the use of jointing compounds, tapes, flux and other debris can be flushed through the system. In this event, close the isolating valves, remove and clean the strainers. See section 6. *Startup*.
- Washers and seals must be replaced when necessary to prevent leaks or drips.
- If the supply cord is damaged, it must be replaced by the manufacturer, the service agent or similarly qualified persons in order to avoid a hazard.
- A common cause of poor shower performance is a clogged shower head/handset, so regular cleaning and descaling is important. This applies particularly to hard-water areas.
- If you have any questions, please contact the Service Helpline: UK: 01525 775460. ROI: 01-4089800.

Tank air-pressure setting (universal-head pumps)

The pressures are factory-set. In the event of a leak, they should be set as follows:

The smaller tank (300 ml) should be set at a pressure between 0.9 and 1.0 bar. The larger tank (500 ml) should be set at a pressure between 0.5 and 0.6 bar.



In certain applications, for example steam cabinets, it may be necessary to increase the pressure. Consult the appliance manufacturer.

13. Disposal

This product or parts of it must be disposed of in an environmentally sound way:

1. Use the public or private waste collection service.
2. If this is not possible, contact the nearest Grundfos company or service workshop.



The crossed-out wheellie bin symbol on a product means that it must be disposed of separately from household waste. When a product marked with this symbol reaches its end of life, take it to a collection point designated by the local waste disposal authorities. The separate collection and recycling of such products will help protect the environment and human health.

İÇİNDEKİLER

	Sayfa
1. Genel bilgiler	17
1.1 Tehlike ifadeleri	17
1.2 Notlar	18
2. Güvenlik talimatları	18
2.1 Elektrik tesisatı	18
2.2 Arıza tespiti	18
3. Genel açıklama	19
3.1 Uygulama Alanları	19
3.2 Tip anahtarı	19
4. Kurulum	19
4.1 Pompanın yerleştirilmesi	20
4.2 Borular	21
4.3 Soğuk su depolama tankı	22
4.4 Vana ve filtreler	22
4.5 Pompanın bağlanması	23
4.6 Sıcaklık ayarı	23
4.7 Kurulum seçenekleri	23
5. Elektrik tesisatı	24
6. İlk çalıştırma	25
6.1 Salmastranın çalıştırılması	25
7. Ünlversal kafa pompaları	26
7.1 Genel açıklama	26
7.2 Kuru çalışma koruması	26
7.3 Pompanın bağlanması	26
7.4 Kullanım talimatları	26
7.5 Kurulum seçenekleri	26
8. Teknik bilgiler	27
9. Arıza tespiti	28
9.1 Pozitif basınçlı pompalar (STP, SSP, STR2, SSR2)	28
9.2 Ünlversal kafa pompaları (STN, SSN, STR2 CN ve SSR2 CN)	29
10. Nasıl çalışır	30
10.1 Ünlversal kafa pompaları	30
11. Mühendis kontrol listesi	30
12. Bakım ve servis	30
13. Hurdaya çıkarma	30



Kurulumdan önce bu metni okuyunuz. Kurulum ve kullanım, yerel düzenlemelere ve kabul edilen doğru uygulama kurallarına uygun olmalıdır.



Bu cihaz, 8 yaş ve üzeri çocuklar ve fiziksel, duyuşsal veya algısal açıdan sorunlar yaşayan ya da deneyimi veya bilgisi yeterli olmayan kişiler tarafından sadece gözetim altında oldukları veya cihazın nasıl kullanılacağı hakkında bilgilendirildikleri ve ilgili riskleri anladıkları takdirde kullanılabilir.

Çocuklar bu cihazla oynamamalıdır. Gözetimsiz olarak ürünün temizlik ve bakımı çocuklar tarafından yapılmamalıdır.

1. Genel bilgiler

1.1 Tehlike ifadeleri

Aşağıdaki sembol ve uyarı ifadeleri, Grundfos kurulum ve işletim talimatlarında görülebilir.

**TEHLİKE**

Kaçınılması halinde ölüm veya ciddi yaralanma ile sonuçlanacak tehlikeli bir durumu belirtir.

**UYARI**

Kaçınılması halinde ölüm veya ciddi yaralanma ile sonuçlanabilecek tehlikeli bir durumu belirtir.

**DIKKAT**

Kaçınılması halinde hafif veya orta dereceli yaralanma ile sonuçlanabilecek tehlikeli bir durumu belirtir.

Tehlike ifadeleri aşağıdaki şekilde yapılandırılmıştır:

**UYARI KELİMESİ****Tehlike açıklaması**

Uyarının gözardı edilmesinin sonucu.

- Tehlikeden kaçınmak için yapılması gereken.

1.2 Notlar

Aşağıdaki sembol ve uyarı ifadeleri, Grundfos kurulum ve işletim talimatlarında, güvenlik talimatlarında ve servis talimatlarında görülebilir.



Patlamaya karşı dayanıklı ürünlerde bu talimatlara uyulmalıdır.



Beyaz grafik sembollü bir mavi veya gri halka, tehlikeyi önlemek amacıyla bir eylemde bulunulması gerektiğini belirtir.



Köşegen çubuklu, muhtemelen siyah grafik sembollü bir kırmızı veya gri halka, tehlikeyi önlemek amacıyla bir eylemde bulunulması veya eylemin durdurulması gerektiğini belirtir.



Bu talimatların dikkate alınmaması, cihazların arızalanmasına veya hasar görmesine neden olabilir.



İşinizi kolaylaştıracak ipuçları ve tavsiyeler.

2. Güvenlik talimatları

2.1 Elektrik tesisatı

TEHLİKE

Elektrik çarpması



Ölüm veya ciddi yaralanma
- Üründe çalışmaya başlamadan önce elektrik beslemesinin kapatıldığından ve yanlışlıkla açılmayacağından emin olun.

TEHLİKE

Elektrik çarpması



Ölüm veya ciddi yaralanma
- Ünite, tüm kutuplarda minimum 3 mm bağlantı boşluğu ile, 5 A sigorta ayarına sahip bir anahtarlı düğmeye bağlı olmalıdır (STP 4.0 B ve STN 4.0 B modellerinde 10 A).
- BS 951'e göre, metal borular topraklama klemensi ve 4 mm² topraklama kablosu ile topraklanmalıdır.

TEHLİKE

Elektrik çarpması

Ölüm veya ciddi yaralanma

- Pompayı toprak hattına sahip bir fişe takın.
- Sabit kurulumların, ≤ 30 mA dalgalı akıma sahip bir topraklama kaçak akım rölesi (ELCB) ile yapılmasını tavsiye ederiz.



TEHLİKE

Elektrik çarpması

Ölüm veya ciddi yaralanma

- Güç kaynağını açmadan önce terminal kutusunun kapağını takın.



Herhangi bir elektrik bağlantı yapmadan önce boruların kurulumunu tamamlayın.



Elektrikli terminal kutusuna su girmeyeceğinden emin olun.

Elektrik tesisatı, yerel yönetmeliklere uygun olarak yetkili bir kişi tarafından gerçekleştirilmelidir.



2.2 Arıza tespiti

TEHLİKE

Elektrik çarpması

Ölüm veya ciddi yaralanma

- Üründe çalışmaya başlamadan önce elektrik beslemesinin kapatıldığından ve yanlışlıkla açılmayacağından emin olun.



3. Genel açıklama

Bu kurulum ve çalıştırma talimatları SSR2, STR2, SSP, STP, SSN ve STN model Grundfos duş pompaları için geçerlidir.

3.1 Uygulama Alanları

Grundfos duş pompaları, evsel sıcak ve soğuk su sistemlerinde hiçbir katkı maddesi kullanmadan temiz suyun basınçlandırması için kullanılır.

3.2 Tip anahtarı

Örnek	S	T	P	2.0	B
S: Duş Pompası					
T: Çift çarklı					
S: Tek çarklı					
P: Pozitif basınç					
N: Evrensel (negatif) basınç					
L: Düşük gerilim					
C: Santrifüj					
R: Rejeneratif					
Maksimum basma yüksekliği [bar]					
Malzeme:					
B: Piriç					
C: Kompozit					
CN: Kompozit, evrensel (negatif) basınç					

4. Kurulum

Bu ürünün dahil edildiği sistem pompa gereksinimlerine uygun olarak tasarlanmalıdır.

Görsellerde kullanılan semboller

Sembol	Açıklama
	Soğuk su tankı
	Sıcak su silindiri
	Duş Pompası
	Duş basma yüksekliği
	Musluk veya tahliye
	Sıcak su
	Soğuk su
	Ana şebeke kaynak borusu



Pompayı doğrudan ana şebeke kaynağına bağlamayın.

Pompayı yoğuşmalı kazanlarla kullanmayın.

Lehim veya toz gibi yabancı parçacıkların pompaya girmeyeceğinden emin olun.

Soğuk su tankındaki su seviyesinin pompanın altında olması durumunda pompa zarar görür.

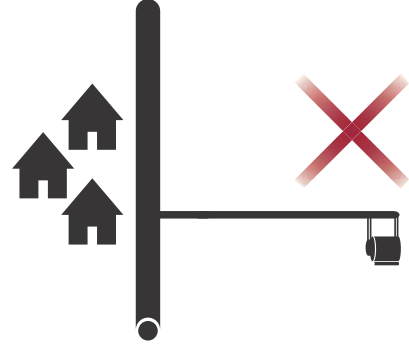

Şekil 1 Doğrudan ana şebeke kaynağına bağlamayın.

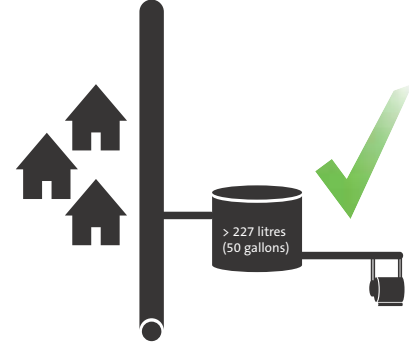

Şekil 2 Depolama tankıyla ana şebeke kaynağı bağlantısı

TM05 6978 0313

TM05 6977 0313

4.1 Pompanın yerleştirilmesi



Pompayı, gelecekte yapılacak servis ve bakım işlemleri için kolay erişilebilir bir yere yerleştirin.

Pompa sıcak ve soğuk su kaynağına mümkün olduğunca yakın tutulmalıdır.

Optimum performans için aşağıdakilerden emin olun:

- Pompaya giden su akışının debisi iyi olmalıdır
- Su girişinin basma yüksekliği yeterli olmalıdır Bkz. tablo ve şekil 3.
- Kısıtsız borular, 22 mm. Bkz. şekil 4.
- Hava cepleri önlenmelidir Bkz. şekil 4.

Pompa iyi havalandırılan bir yere monte edilmelidir

Tip	Giriş basma yüksekliği [m]
STP, SSP	1-20
STN, SSN	1-8
STR2, SSR2	1-10
STR2 CN, SSR2 CN	1-8

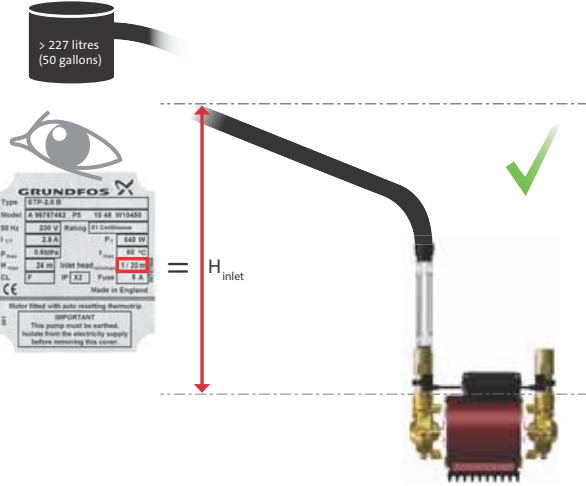

Şekil 3 Giriş basma yüksekliği

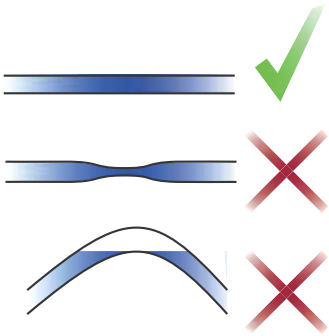

Şekil 4 Kısıtsız boru



Pompanın üzerini kapatmayın; aksi takdirde motorda aşırı ısınma meydana gelir.



Pompayı buzlanma olmayan bir yere yerleştirin.

Pompayı akış anahtarlarının doğru çalıştığından emin olmak için çıkış port'ları dikey olarak yukarı bakacak şekilde yatay şekilde konumlandırın.

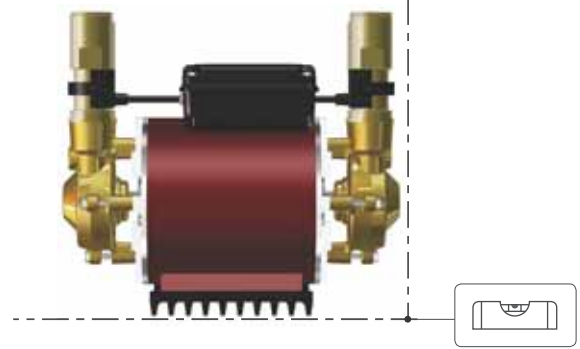

Şekil 5 Pompanın yerleştirilmesi

Pompa ve duş sistemini bağlayın. Bkz. şekil 10.

Soğuk su depolama tankının tabanı ile tahliye borusunun veya duş tahliyesinin en yüksek noktası arasında minimum 250 mm mesafe olmalıdır. Bkz. şekil 6.

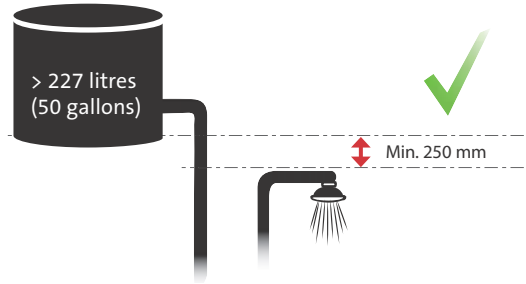

Şekil 6 Minimum yükseklik farkı

Pompayı 1999 su temini (su teçhizatları) yönetmeliğine uygun olarak monte edin.

Pompayı sıcak su silindirin tabanına yerleştirin. Bkz. şekil 7.

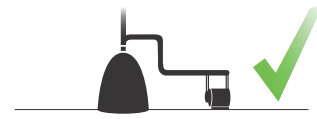

Şekil 7 Pompanın sıcak su silindirin göre yerleştirilmesi

Banyo içi kurulumlarda, pompayı yerel yönetmeliklere uygun olarak yerleştirin.

Pompayı küvet, duş teknesi veya lavabolar ile pompa arasında yatay olarak en az 0,6 metre, veya dikey olarak 3 metre mesafe olacak şekilde yerleştirin.



Pompa, yalnızca alt kullanımıyla erişilebilir olması kaydıyla, küvet altına monte edilebilir.

4.1.1 Montaj zemini

Pompayı titreşimsiz bir zemine monte edin. Zeminin aşşap olması durumunda yaklaşık 225 x 225 mm ebatlarında ve 40 ila 50 mm kalınlığında bir beton zemin kullanın.

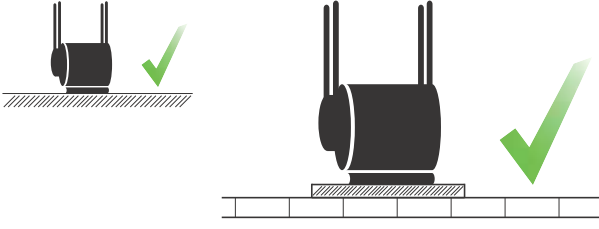

TM05 6987 0313 - TM05 6988 0313

Şekil 8 Montaj zemini

4.2 Borular



Lehim parçalarının, pompanın plastik kısımlarına temas etmesine izin vermeyin.

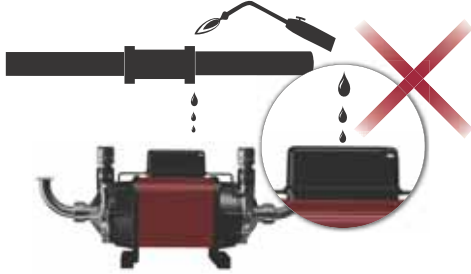

Şekil 9 Lehim parçaları plastik parçalara zarar verir.

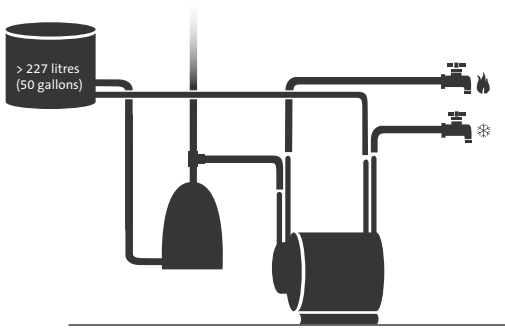

Şekil 10 Sıcak su silindiri boru bağlantıları

TM05 7319 1113

TM05 6989 0313

Pompaya giriş ve dönüş boruları 22 mm olmalıdır.

- Hava ceplerinin oluşmasını önlemek için sıcak su silindirinden çıkan genişleme borusu daima yukarı doğru çıkış yapmalıdır.
- Hava ceplerini engellemek için pompadan düş vanaşına giden tahliye boruları da mümkünse yukarı doğru çıkmalıdır.
- Pompadan düş vanaşına giden borular da zemin yerine yukarıdan geçmelidir.
- Pompaya giden giriş borularına başka bir tahliye montajı yapmayın. Bkz. şekil 12.
- Sıcak ve soğuk su için ayrı şebeke kaynağı kullanın.
- Contalı borulardan kaçının.
- Esnek hortumlarda oluşacak kısıtlama ve zorlamaları önleyin.
- Gürültü ve titreşimi minimize etmek için tüm boruları sabitleyin.

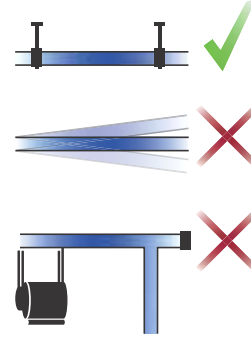

Şekil 11 Boruların sabitlenmesi

TM05 6974 0313

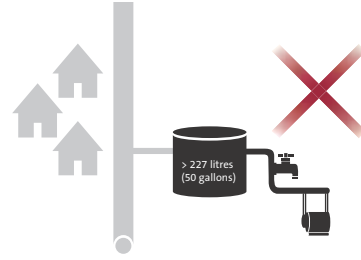

Şekil 12 Boru montaj örnekleri

TM05 6972 0313

4.2.1 Sıcak su silindiri bağlantıları



Derz malzemesi kullanmayın.

Sıcak su silindirinden gelen temini, kendi teminine sahip bir pompaya bağlayın.

Sıcak su kaynağından pompaya hava girişini minimize etmek için surrey flanş takın.

Pompaya yeterli akış sağlandığından emin olmak için 22 mm boru kullanın.

4.2.2 Soğuk su temini



Pompayı doğrudan ana şebeke kaynağına bağlamayın.
Derz malzemesi veya bant kullanmayın.

Ayrı kaynağa sahip pompayı soğuk su depolama tankından gelen 22 mm boruyla bağlayın.

4.3 Soğuk su depolama tankı

Soğuk su çıkışını, yalnızca sıcak su temini omlasını önlemek için sıcak su silindirin su kaynağının en az 25 mm altında konumlandırın.

Soğuk su tankı 227 litre (50 galon) veya daha büyük olmalıdır.

! Pompaya veya sıcak su silindrine hava girişini önlemek için, soğuk su tankının tahliye noktalarını ana su şebeke kaynağı girişinin altına konumlandırmayın.

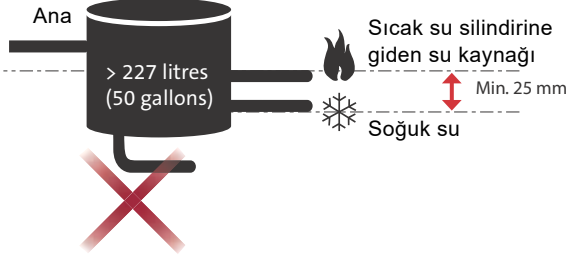

Şekil 13 Soğuk su depolama tankı

TM05 6966 4614

4.4 Vana ve filtreler

Çek valfler

Pompaya giden giriş borusuna çek valf takmayın.

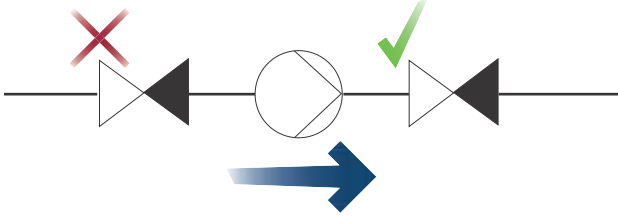

Şekil 14 Doğru çek valf montajı

TM05 7323 1213

İzolasyon vanaları

Filtrelerin takma, servis ve teimzlik işlemlerinin kolayca yapılabilmesi için pompa giriş ve çıkış portlarına tam geçişli izolasyon vanası takın.

💡 İzolasyon vanaları boşaltma, filtre temizliği ve yeniden doldurma işlemlerine yardımcı olur.

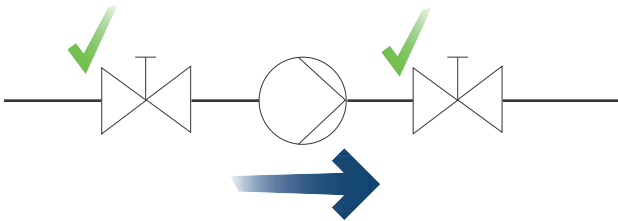

Şekil 15 İzolasyon vanalarının takılması

TM05 7323 1213

Filtreler

STR2 ve SSR2 ile birlikte temin edilen filtreleri giriş bağlantılarına takın. Bkz. şekil 16.

1. Filtre rondelasını giriş bağlantısına takın.
2. Düz hortum rondelasını tahliye bağlantısına takın.

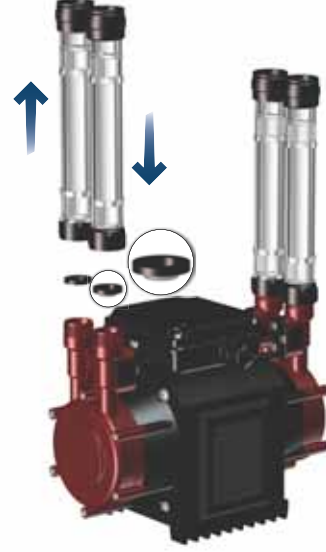

Şekil 16 Filtre rondelasının takılması

TM05 7320 1113

3. SSN, SSP, STN ve STP ile birlikte temin edilen sepet filtreyi giriş borusuna sokun.



Şekil 17 Sepet filtrenin takılması

TM05 7321 1113

4.5 Pompanın bağlanması



Derz malzemesi veya bant kullanmayın.

Pompayı borulara bağlamak için temin edilen esnek hortumları kullanın. Bu hortumlar bağlantılarda gerginlik ve titreşim olmadan su sızdırmazlığı sağlar.



Esnek hortumlarda engelsiz bir akış olduğundan emin olun.



Şekil 18 Esnek hortumların bağlanması

Boru bağlantısını yapmadan önce boruları dizip, hortumları pompaya takın.



Pompa mekanik gerginliğe maruz kalmamalıdır.

Plastik somun el sıcaklığında sıkılarak 1/4 tur daha çevrilmelidir. İlk sıcak su pompalama işleminden sonra somunları yeniden sıkın.

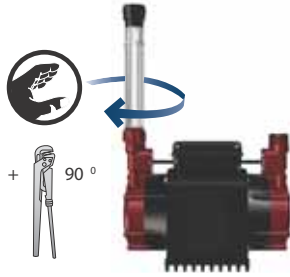

Şekil 19 Bağlantıların sıkılması

Push-fit bağlantıları (SSN, SSP, STN ve STP pompalar)

Pompayla temin edilen esnek hortumları pompa emiş ve tahliye portlarında kullanın.

Hortum bağlantısını minimum 33 mm derine sokun.

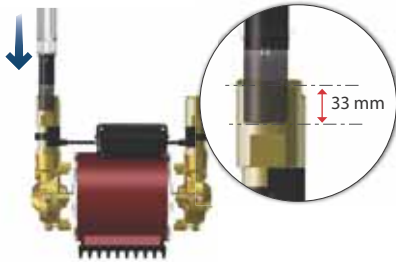

Şekil 20 Push-fit bağlantılarla kurulum

Hortumun çıkarılması

"Push-fit" hortumun bağlantısını kesmek için, hortumu çekerken tespit bileziğini sıkı bir şekilde itin.

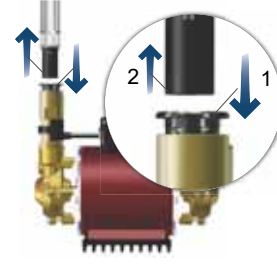

Şekil 21 Push-fit bağlantılı esnek hortumların çıkarılması

4.6 Sıcaklık ayarı

Maksimum sıcak su sıcaklık ayarı, kireç tortusu ve kavitezyon riskine karşı BS 6700:2006 uyarınca 60 °C'yi geçmemelidir.

4.7 Kurulum seçenekleri

Bu bölümde kurulum seçenekleri verilmektedir.

Pompanın yerleştirilmesi

- SSP, STP, SSN, STN ve STR pompalar için en az 1 m giriş basma yüksekliği gerekmektedir.
- Pompa sıcak su silindirin üzerindeyse aşağıya doğru "U" şeklinde uzanan en az 450 mm'lik bir döngü yerleştirin. Bkz. şekil 22.

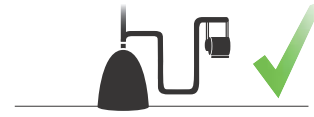

Şekil 22 Sıcak su silindiri üzerine yerleştirilen pompa

Borular

- 15 mm borular yalnızca 1,5 bar'a kadar nominal basınca sahip STR2 ve SSR2 pompalarında kullanılabilir.
- Debinin yüksek olması beklenen yerlerde 28 mm kullanılmasını öneririz.

Elektrik tesisatı

- Düşük gerilim pompa kurulum setlerinde 3 metrelik bağlantı kablosu temin edilir. Pompa ile izolasyon transformatörü arasındaki bağlantı kabloları 15 metreye kadar uzanabilir. Min. 1,0 mm² kablo kullanın.

Flanşlar

- Sıcak su silindirinin tipine ve kurulumuna bağlı olarak Surrey, York, Warix veya Essex flanşları kullanılabilir.

TM05 7306 0913

TM05 7302 0913 - TM05 7303 0913

TM05 6975 0313

TM05 7304 0913

TM05 7305 0913

5. Elektrik tesisatı

TEHLİKE

Elektrik çarpması

Ölüm veya ciddi yaralanma.

- Ürünü çalıştırmaya başlamadan önce, güç kaynağının kapatıldığından ve yanlışlıkla açılmayacağından emin olunuz.



TEHLİKE

Elektrik çarpması

Ölüm veya ciddi yaralanma

- Ünite, tüm kutuplarda minimum 3 mm bağlantı boşluğu ile, 5 A sigorta ayarına sahip bir anahtarlı düğmeye bağlı olmalıdır (STP 4.0 B ve STN 4.0 B modellerinde 10 A).
- BS 951'e göre, metal borular topraklama klemensi ve 4 mm² topraklama kablosu ile topraklanmalıdır.



TEHLİKE

Elektrik çarpması

Ölüm veya ciddi yaralanma

- Pompayı toprak hattına sahip bir fişe takın.
- Sabit kurulumların, ≤ 30 mA dalgalı akıma sahip bir topraklama kaçak akım rölesi (ELCB) ile yapılmasını tavsiye ederiz.



Herhangi bir elektrik bağlantısı yapmadan önce boruların kurulumunu tamamlayın.

Elektrikli terminal kutusuna su girmeyeceğinden emin olun.



Elektrik tesisatı, yerel yönetmeliklere uygun olarak yetkili bir kişi tarafından gerçekleştirilmelidir.

Besleme voltajı ve frekansın, etiket üzerinde belirtilen değerlere uyup uymadığını kontrol edin.

1 x 230 V, 50 Hz

1. Anahtarlı düğme için belirtilen yalıtkan başlık ve kabloları soyun.

Renk kodu aşağıdaki şekildedir:

- Kahverengi, L terminaline.
- Sarı ve yeşil, E terminaline (PE).
Topraklama kablosunun en az diğer iki kablo uzunluğunda olduğundan emin olun.
- Mavi, N (nötr) terminaline.

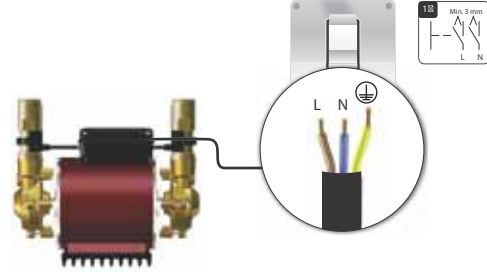

Şekil 23 Elektrik bağlantısı

2. Kablonun tamamını terminal konektörüne sokun ve vidayı iyice sıkın.
3. Bağlantının sağlam olduğundan emin olun.
4. Kablo bağını sıkın.



Güç beslemesini açmadan önce devreye alma prosedürünü izleyin.

IEEE yönetmeliklerine uygunluğu sağlayın.

TEHLİKE

Elektrik çarpması

Ölüm veya ciddi yaralanma

- Güç kaynağını açmadan önce terminal kutusunun kapağını takın.

Sistemin normal çalışabilmesi için pompa anahtarı daima "açık" konumda bırakılmalıdır.



Şekil 24 Elektrik beslemesi sürekli açık

6. İlk çalıştırma



Pompayı sıvıyla dolana kadar başlatmayın.



Başlatmadan önce, sistemi yabancı maddelerden arındırmak için temiz suyla doldurup boşaltın.

1. Su kaynağını açın. Sistemi doldurun.
2. Sızıntı olup olmadığını kontrol edin.

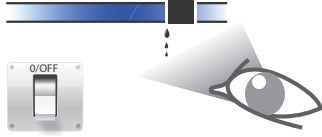

Şekil 25 Çalıştırmadan önce sızıntı kontrolü yapın.

3. Pompa çalışmıyorken maksimum su akışına izin verin. Örneğin, duş başlığını duş hortumundan çıkartın.
4. Tüm yabancı maddeleri temizlemek için en az iki dakika boyunca en son sıcak ve soğuk su ayarlarında çalıştırın. Bkz. şekil 26.

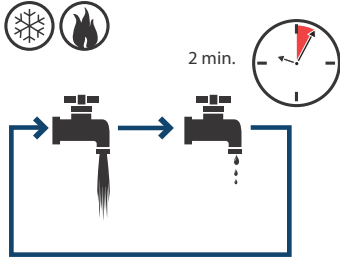

Şekil 26 Sıcak ve soğuk su musluklarının çalıştırılması

5. Güç kaynağını açın, pompayı birkaç dakika çalıştırın, gücü kapatın, suyu boşaltın ve emiş filtrelerini temizleyin. Bkz. Şekil 27.

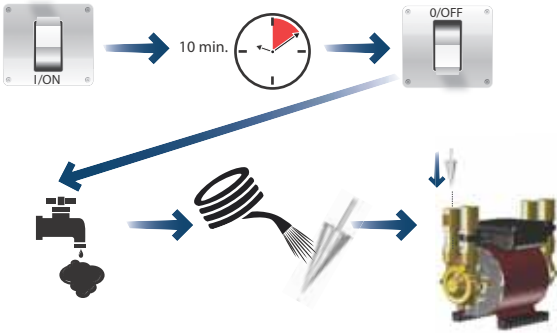

Şekil 27 Emiş süzgecinin temizlenmesi

SSN, SSP, STN ve STP pompa modellerinde emiş hortumunu pompadan çıkarın. Sepet filtreyi elle veya kargaburun ile çıkarabilirsiniz.

6. Emiş filtrelerini değiştirin ve hortumları yeniden bağlayın.
7. Su kaynağını açın. Güç kaynağı kapalı konumdayken maksimum su akışına izin verin. Örneğin, duş başlığını duş hortumundan çıkartın.
8. Sistemdeki havanın tamamen çıkması için en az beş dakika boyunca en son sıcak ve soğuk su ayarlarında çalıştırın.
9. Duş hortumundaki duş başlığını değiştirin.
10. Güç kaynağını açın.
11. Pompayı en az iki dakika boyunca en son sıcak ve soğuk su ayarlarında çalıştırarak sızıntı kontrolü yapın.



Şekil 28 Çalıştırdıktan sonra sızıntı kontrolü yapın.

12. Sıcak su birkaç dakika boyunca akıtıldıktan sonra tüm sıcak su bağlantılarının sıkı olduğundan ve su sızdırmadığından emin olun. Bkz. şekil 28.

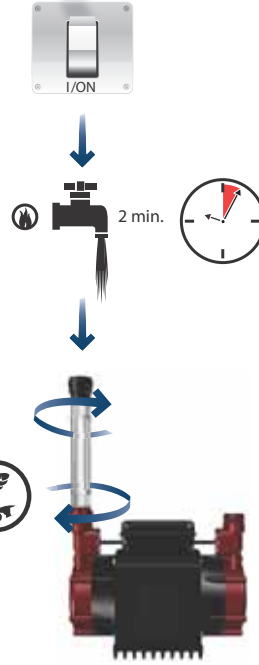

Şekil 29 Çalıştırdıktan sonra bağlantı yerlerini yeniden sıkın

Pompanın ilk birkaç kullanımında pompa motoru üzerindeki yalıtan vernikten koku yayılabilir. Bu tamamen normal bir durum olup, koku her kullanımda azalacaktır.



Pompanın tutukluk yapmasını önlemek için, en az dört haftada bir beş dakika veya daha uzun süre çalıştırın. Tortu birikimi pompa parçalarının yapışmasına neden olabilir.

6.1 Salmastranın çalıştırılması

Salmastranın sızdırmazlık yüzleri pompa sıvısı ile yağlanır. Bu durum, salmastrada belirli bir miktar kaçak meydana getirebilir. Pompa ilk defa başlatıldığında veya yeni bir salmastra takıldığında, kaçığın makul bir seviyeye inmesi için salmastranın belirli bir süre alışması gerekir. Bu sürenin uzunluğu çalışma koşullarına göre değişir. Değişen çalışma koşullarına bağlı olarak alışma süresi de yeniden başlatılacaktır.

Normal koşullar altında sızan sıvı buharlaşır. Bu nedenle de kaçak tespit edilmez.

7. Üniversal kafa pompaları

7.1 Genel açıklama

Otomatik üniversal kafa duş pompaları, duş tahliye noktalarının doğru su depolama tankı seviyesinin üzerinde olduğu kurulumlarda otomatik olarak çalışacak şekilde tasarlanmıştır. STN, SSN, STR2 CN ve SSR2 CN tipi duş pompaları, her bir pompa ucunda çek valf ve paslanmaz çelik genişleme tankı bulunan, bağımsız basınç ve debi kontrollerine sahip pompalardır. Bu sistemde geniş bir debi aralığı boyunca sabit bir kontrol sağlanarak, sıcak ve soğuk su sisteminin tamamı izole edilir.

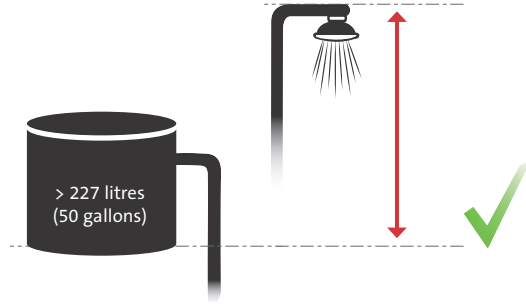

TM05 7313 4614

Şekil 30 Üniversal kafa pompalarının tanımı

7.2 Kuru çalışma koruması

STN, SSN, STR2 CN ve SSR2 CN üniversal kafa pompaları suyun az olmasından kaynaklanan hasarları önlemek için kuru çalışma koruma özelliğine sahiptir. Su deposunda yetersiz su kalması veya pompa filtrelerinin tıkanması gibi su kaynağında meydana gelecek sorunlarda bu özellik devreye girer.

Pompa 60 saniye boyunca yetersiz su kaynağıyla çalışırsa durur ve kendini kilitlet.

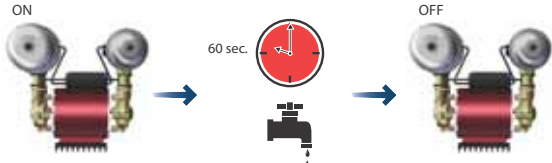

TM05 7314 0913

Şekil 31 Kuru çalışma koruması

Kilitleme durumunda pompanın sıfırlanması

Pompayı sıfırlamak için güç kaynağını 10 saniye boyunca kapalı tutun.

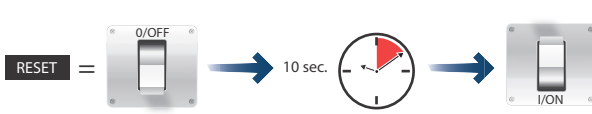

TM05 7315 0913

Şekil 32 Kuru çalışma korumasının sıfırlanması

Güç kaynağı tekrar açıldığında tankları yeniden doldurmak için pompa birkaç saniye çalışır. Talep olmamasına rağmen pompa çalışmaya devam ediyorsa, aşağıdaki durumlardan biri mevcuttur:

- Sistemde su yoktur
- Filtre tıkanmıştır
- Hava kalmıştır



Kuru çalışmanın sürmesi salmastraların aşırı ısınmasına ve nihayet su sızdırmasına neden olur.

7.3 Pompanın bağlanması

- 4. Kurulum bölümündeki genel talimatları okuyun.
- Pompaya temin edilmesi gereken suyun minimum basma yüksekliği isim levhasında yer alır.
- Maksimum statik basınç 8 metredir, yani sistemin en yüksek noktası pompanın en fazla 8 metre üzerinde olmalıdır. Bkz. şekil 33.



TM05 7310 0913

Şekil 33 Maksimum statik basınç

- Pompanın büyük genişleme tankının bulunduğu tarafını soğuk suya, küçük genişleme tankının bulunduğu tarafını ise sıcak suya bağlayın.

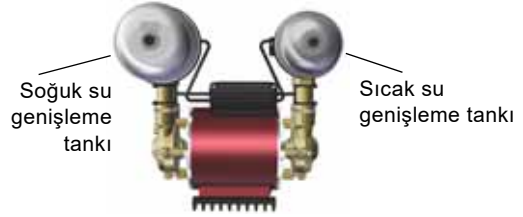

TM05 7314 0913

Şekil 34 Genişleme tankları

7.4 Kullanım talimatları

"Basınç sistemi"nde kullanılan musluk ve vanalar, pompanın kesintili çalışmasını önlemek için kullanılmadığı zamanlarda tamamen kapatılmalıdır.

7.5 Kurulum seçenekleri

Rezervuarlar

Pompada rezervuara su temini yapılacaksa, pompanın düşük debi dolayısıyla sık sık başlayıp durmasını önlemek için aşağıdaki önlemler alınmalıdır.

Mümkünse, rezervuarın su temini ana su şebeke kaynağından sağlanmalıdır. Mümkün değilse, "Torbeck" veya denge supabı kullanılmasını öneririz. Bunların her ikisi de mümkün değilse aşağıdaki adımlar uygulanmalıdır:

- A: Pompa iki adet genişleme veya basınç tankıyla birlikte tedarik edilir. Bu tanklar 500 ml ve 300 ml kapasiteye sahiptir. Büyük olan tank pompanın soğuk su tarafında kullanılmalıdır.
- B: Rezervuarı dolduran borular akışı engelleyen tüm faktörlerden arınmış ve mümkün olduğunca serbest bir akışa sahip olmalıdır. Tankları pompanın bir tarafından diğerine taşımak mümkündür. Bunu yaparken hiçbir fiber contanın kaybolmasına dikkat edilmelidir.

Çamaşır ve kurutma makineleri

- Bu uygulamalar için yalnızca piring pompalar kullanılmalıdır.

8. Teknik bilgiler

Çalışma koşulları				
Bağıl nem	Maksimum % 95			
Depolama sıcaklığı	Minimum -20 °C. Maksimum 70 °C			
Ortam sıcaklığı	Maksimum 40 °C			
Sıvı sıcaklığı	Pompa etiketine bakınız			
Minimum çalışma debisi	0,5 l/min			
Çalışma/durma sıklığı	Saatte maksimum 100			
Elektrik bilgileri				
Nominal akım	Pompa etiketine bakınız			
İzolasyon sınıfı	155 (F)			
Çeşitli veriler				
Ses gücü seviyesi	Pompanın ses seviyesi 70 dB(A)'den azdır.			
Koruma sınıfı	IPx2			
	STP, SSP	STR2, SSR 2	STR2 CN, SSR2 CN	STN, SSN
Maksimum sistem basıncı [bar]	6	3	3	6
Giriş basma yüksekliği [m]	1-20	1-10	1-8	1-8
Maksimum basma yüksekliği [m]	13-41	12-16	12-16	21-41
Besleme voltajı	1 x 230 V, 50 Hz	1 x 230 V, 50 Hz.	1 x 230 V, 50 Hz.	1 x 230 V, 50 Hz.
Hız	Sürekli çalışma	Sürekli çalışma	Sürekli çalışma	Sürekli çalışma

9. Arıza tespiti

9.1 Pozitif basınçlı pompalar (STP, SSP, STR2, SSR2)

TEHLİKE

Elektrik çarpması

Ölüm veya ciddi yaralanma.

- Ürünü çalıştırmaya başlamadan önce, güç kaynağının kapatıldığından ve yanlışlıkla açılmayacağından emin olunuz.



Pompa sorunlarının en yaygın sebeplerinden biri sistemde hava girişidir.

Arıza	Olası sebep	Çözüm
1. Pompa çalıştırılmıyor.	a) Elektrik beslemesi kapalıdır.	Güç kaynağını açın.
	b) Sigortalar atmıştır.	Atan sigortaları değiştirin. Yeni sigortalar da atarsa elektrik tesisatını kontrol edin.
	c) Entegre termal koruma, motorun kapanmasına yol açıyor.	Termal koruma bir veya iki saat içerisinde otomatik olarak sıfırlanır.
	d) Dikey olmayan tahliye portlarına sahip pompa kurulumu (akış anahtarı).	Pompaya dikey tahliye portu entegre edilmelidir (akış anahtarı).
	e) Yetersiz su debisi, 0,5 l/dk. altında.	Su debisini en az 0,5 l/dk olacak şekilde artırın.
2. Pompa çalışıyor fakat su basmıyor.	f) İzolasyon vanaları kapalıdır.	İzolasyon vanalarını açın.
	g) Filtreler tıkalı.	İzolasyon vanalarını kapatın, filtreleri temizleyin ve vanaları tekrar açın.
3. Duştan gelen debi düşüyor.	a) Filtreler tıkalıdır.	İzolasyon vanalarını kapatın, filtreleri temizleyin ve vanaları tekrar açın.
4. Pompa sürekli olarak çalışıyor.	a) Bir musluk veya tahliye açıktır.	Sızıntı olmadığından ve tüm musluk ve cihazların kapalı olduğundan emin olun.
	b) Sistemde hava vardır.	Sistemdeki havayı boşaltın. Pompa çalışmıyor konumdayken, duş başlığını çıkarıp hortumu duş teknesine veya küvete sarkıtarak maksimum debiye ulaşmasına izin verin. Maksimum sıcak ve soğuk ayarların her birinde beş dakika boyunca suyu akıtın. Duvar duş takımlı duşlarda, duş başlığını çıkarıp hortuma bağlayarak duş teknesine veya küvete doğru sallandırın.
	c) Akış anahtarı şamandırası (açık) pozisyonunda kalmıştır.	Akış anahtarının düzgün çalıştığından ve içinde yabancı madde olmadığından emin olun.
	d) Akış anahtarı veya reed anahtarı arızalıdır veya yanlış ayarlanmıştır.	Gerektiğinde ayarlayın veya değiştirin.
5. Pompada darbe görülüyor.	a) Evdeki diğer muslukların kullanımı pompanın anlık çalışmaya başlamasına neden olabilir.	Musluk ve diğer tahliye noktalarının su darbesine neden olmadığından emin olun. Pompadan gelen tahliye borusuna düşük basınçlı bir çek valf takılabilir. Yetkili servisle temasa geçin.
6. Su sıcaklığı sabit değil veya pompa grülütülü çalışıyor.	a) Genellikle sıcak su silindirinden, pompaya su giriyordur.	Bir adet Surrey flanş takın ve boruların yerleşim düzenini inceleyin. Havanın toplanacağı yüksek noktalar olmamalıdır.
	b) Su sıcaklığı çok yüksektir.	Su sıcaklığını azaltın. Maksimum sıcak su ayarı 60 °C'dir.
	c) Çark gövdesine yabancı madde sıkışmıştır.	Yabancı maddeleri çıkarın.
7. Pompa gürültülü çalışıyor.	a) Pompanın montaj yüzeyinde titreşim var.	Gürültüyü azaltmak için pompayı beton bir döşeme üzerine yerleştirin.
8. Hortum bağlantısında sızıntı var.	a) Hortum bağlantısı gevşemiştir.	STR2 ve SSR2: Hortum rondelalarının ve filtre rondelalarının takılı olduğundan emin olun. Hortumlardaki plastik somunların sıkılığından emin olun. STP, SSP: Hortum bağlantısını minimum 33 mm derine tamamen sokulduğundan emin olun.



Yukarıdakilerin hiçbiri başarılı sonuç vermediyse pompa kurulumunu sökmeden önce yetkili servisi arayın.

Birleşik Krallık: 01525 775460
İrlanda: 01-4089800

9.2 Üniversal kafa pompaları (STN, SSN, STR2 CN ve SSR2 CN)

TEHLİKE

Elektrik çarpması

- Ölüm veya ciddi yaralanma.
- Ürünü çalıştırmaya başlamadan önce, güç kaynağının kapatıldığından ve yanlışlıkla açılmayacağından emin olunuz.



Pompa sorunlarının en yaygın sebeplerinden biri sistemde hava girişidir.

Arıza	Olası sebep	Çözüm
1. Pompa çalıştırılmıyor.	a) Elektrik beslemesi kapalıdır.	Güç kaynağını açın.
	b) Sigortalar atmıştır.	Atan sigortaları değiştirin. Yeni sigortalar da atarsa elektrik tesisatını kontrol edin.
	c) Entegre termal koruma, motorun kapanmasına yol açıyor.	Termal koruma bir veya iki saat içerisinde otomatik olarak sıfırlanır.
	d) Dikey olmayan tahliye portlarına sahip pompa kurulumu (akış anahtarı).	Pompaya dikey tahliye portu entegre edilmelidir (akış anahtarı).
	e) Kuru çalışma koruması etkindir.	Güç kaynağını 10 saniye boyunca kapalı tutarak pompayı sıfırlayın. Sebebini ortadan kaldırmak için bkz. bölüm 7.2 <i>Kuru çalışma koruması</i> .
	f) Basınç şalteri arızalıdır veya yanlış ayarlanmıştır.	Ayarlama ve değiştirme bilgileri için yetkili servisle temasa geçin.
2. Pompa çalışıyor fakat su basmıyor.	a) İzolasyon vanaları kapalıdır.	İzolasyon vanalarını açın.
	b) Filtreler tıkalı.	İzolasyon vanalarını kapatın, filtreleri temizleyin ve vanaları tekrar açın.
3. Duştan gelen debi düşüyor.	a) Filtreler tıkalı.	İzolasyon vanalarını kapatın, filtreleri temizleyin ve vanaları tekrar açın.
	b) Sistemde hava vardır.	Sistemdeki havayı boşaltın. Pompa çalışmıyor konumdayken, duş başlığını çıkarıp hortumu duş teknesine veya küvete sarkıtarak maksimum debiye ulaşmasına izin verin. Maksimum sıcak ve soğuk ayarların her birinde beş dakika boyunca suyu akıtın. Duvar duş takımlı duşlarda, duş başlığını çıkarıp hortuma bağlayarak duş teknesine veya küvete doğru sallandırın.
4. Pompa sürekli olarak çalışır.	a) Debi gereksinimi hâlâ mevcut.	Sızıntılar için tesisatı kontrol edin.
	b) Basınç şalteri arızalı.	Ayarlama ve değiştirme bilgileri için yetkili servisle temasa geçin.
	c) Akış anahtarı şamandırası (açık) pozisyonda kalmıştır.	Akış anahtarının düzgün çalıştığından ve içinde yabancı madde olmadığından emin olun.
	d) Akış anahtarı veya reed anahtarı arızalıdır veya yanlış ayarlanmıştır.	Gerektiğinde ayarlayın veya değiştirin.
5. Pompada titreşim var.	a) Evdeki diğer muslukların kullanımı pompanın anlık çalışmaya başlamasına neden olabilir.	Yetkili servisle temasa geçin.
	b) Sistemde sızıntı var.	Sızıntılar için sistemi kontrol edin.
	c) Arızalı çek valf.	Çek valfleri kontrol edin ve gerekirse değiştirin.
6. Talep olmasına rağmen pompa çalışmıyor.	a) Debi talebi 0,5 l/dk 'nın altına düşmüştür.	Debi talebini artırmak için bir musluk açın.
	b) Akış anahtarı veya reed anahtarı arızalıdır.	Akış anahtarı veya reed anahtarını değiştirin.
	c) Kuru çalışma koruması etkindir.	Güç kaynağını 10 saniye boyunca kapalı tutarak pompayı sıfırlayın. Bkz. bölüm 7.2 <i>Kuru çalışma koruması</i> .
7. Pompa kapanırken hızlanıp yavaşlıyor.	a) Tankın hava basınç ayarı yanlış.	Tankın hava basınç ayarını değiştirin.
	b) Çalışma süresi yetersiz.	Baskı devre kartını (PCB) değiştirin.
8. Pompa açılırken hızlanıp yavaşlıyor.	a) Debi 0,5 l/dk'nın altında.	Debiyi artırın.
	b) Akış anahtarı veya reed anahtarı arızalıdır veya yanlış ayarlanmıştır.	Gerektiğinde ayarlayın veya değiştirin.
9. Pompa gürültülü çalışıyor.	a) Pompanın montaj yüzeyinde titreşim var.	Gürültüyü azaltmak için pompayı beton bir döşeme üzerine yerleştirin.
10. Hortum bağlantısında sızıntı var.	a) Hortum bağlantısı gevşemiştir.	STR2 CN ve SSR2 CN: Hortum rondelalarının ve filtre rondelalarının takılı olduğundan emin olun. Hortumlardaki plastik somunların sıkılığından emin olun. STN, SSN: Hortum bağlantısını minimum 33 mm derine tamamen sokulduğundan emin olun.

10. Nasıl çalışır



Yukarıdakilerin hiçbiri başarılı sonuç vermediyse pompa kurulumunu sökmeden önce yetkili servisi arayın.
İngiltere: 01525 775460
İrlanda: 01-4089800

Bu bölümde farklı pompaların nasıl çalıştığı kısaca anlatılmaktadır.

Pompanın çalışması

- Akış anahtarını açmak için gerekli 0,5 l/dk debiye ulaşmak için soğuk su depolama tankının tabanı ile tahliye borusunun veya duş tahliyesinin en yüksek noktası arasında minimum 250 mm mesafe olmalıdır.
- Su tüketilmeye başladığı zaman pompa kontrolü pompayı otomatik olarak başlatıp durdurur. Bu sebeple pompanın güç kaynağı her zaman açık bırakılabilir.

Flanşların kullanımı

- Sıkışan hava besleme borusunda hava cebi gibi sorunlara yol açabileceğinden sıcak su kaynağının doğrudan sıcak su silindirinden çekilmesi önerilmemektedir.
- Pompaya fazla hava girmesi pompanın hatalı çalışmasına ve hasarlanmasına yol açarak sızıntılara sebep olur.

Vanalar

- Pompa tekrar soğuk su depolama tankına ve sıcak su silindirine dönüşü sağlamak zorunda olduğu için emiş borusuna çek valf takmayın.

10.1 Üniversal kafa pompaları

- Sistemdeki havanın tümü iyice boşaltılmalıdır. Pompada hava varsa basınç şalterini çalıştırmak için yeterli basıncı üretmez. Bu, pompanın sürekli çalışmasına veya darbeli çalışmasına (pals) neden olur.
- Pompa sızıntı ve damlama durumunda, sıklığı sızıntının oranına bağlı olarak, belirli aralıklarla çalışır.

Basınç ve debi kontrolü

Üniversal kafa pompa uygulamalarında kullanılan duş pompaları hem su basıncı hem de debi ile kontrol edilir.

İkiz çarklı pompalar, her biri bir pompa ucunda olmak üzere, iki ayrı basınç ve debi kontrol sistemine sahip olup sıcak ve su sistemlerinin tamamen izole edilmesini ve geniş bir dengesiz debi aralığında tutarlı bir çalışma sağlar.

Kontrol sistem manifoldu su akışı olmadığı zamanlarda sistem basıncını korumak için entegre bir çek valfe sahiptir.

Çalışma

Basınç şalteri basıncın düşmesi halinde pompayı çalıştırır. Şalter noktaları fabrikada ayarlanmış olarak gelir.



Pompanın toplam basma yüksekliğinin 8 m'den az olması önemlidir. Aksi takdirde basınç şalteri çalışmaz ve pompa da çalıştırılmaz.

Pompa basınç şalteriyle çalıştırıldıktan sonra, akış şalterleri pompanın çalışmaya devam etmesini ve debi oranının 0,5 l/dk üzerinde olmasını sağlar. Debi 0,5 l/dk altına düştüğü veya talep kapalı olduğu zaman, pompa basınç tanklarını yeniden yüklemek için ilk çalışma sonrasında üç saniyelikine kapanır.

11. Mühendis kontrol listesi

- Soğuk su deposunda minimum 227 litre (50 galon) su vardır.
- Pompa 2,0 bar veya daha üzerindeyse 22 m boru kullanılmıştır.
- Sıcak su silindiri ile tankın soğuk su beslemeleri ayrı ve bağımsız su girişine sahiptir.
- Soğuk su depolama tankından pompanın üstüne kadar en az 2 m basma yüksekliği vardır (SSR2, STR2, SSP, STP, SSN ve STN pompalarında 1 m).
- Pompa sıcak su silindirinin üzerine konumlandırılmışsa yer çekimine dayanıklı bir döngü vardır.

- Pompa doğrudan ana şebeke basınç suyuna bağlanmamalıdır (Kombi, Havalandırmasız, Isı Depolama, vs.).
- Boruların en yüksek noktası, soğuk su depolama tankı tabanının en az 250 mm altında olmalıdır (üniversal kafa pompaları için geçerli değildir).
- Sıcak suyun ısısı 60 °C'yi geçmemelidir (silindirde termostat bulunmalıdır).

Yukarıdaki işlemler başarılı bir sonuç vermezse İngiltere için 01525 775460 veya İrlanda için 01-4089800 numaralı telefonu arayarak teknik bir yetkiliye danışın.

12. Bakım ve servis

- Su sıcaklığı ve mekanik gerginlik hortumların zamanla aşınmasına neden olacağından, esnek hortum ve bağlantıların tümünü altı ayda bir kontrol edin. Sızıntıları önlemek için gerektiğinde değiştirin. Yalnızca pompaya göre tasarlanan hortumlar kullanılabilir.
- Filtreleri altı ayda bir veya gerektiği kadar temizleyin. Duştan gelen debi, normal performansının altına düşerse pompa filtrelerini temizlemek gerekebilir. Pompanın ilk kurulum zamanlarında veya derz macunu, bant ve diğer yabancı maddelerin sisteme karışmış olabileceği yeni binalarda filtrelerin tıkanması sıkça rastlanan bir sorundur. Böyle bir durumla karşılaşırsanız izolasyon vanalarını kapatın, filtreleri çıkarın ve temizleyin. Bkz. bölüm 6. [İlk çalıştırma](#).
- Sızıntı veya damlamaları önlemek için gerektiğinde rondela ve salmastraları değiştirin.
- Güç kablosu hasar görürse, meydana gelecek bir zararı veya tehlikeyi engellemek için üretici, üreticinin yetkili servisi veya benzer nitelikli bir kişi tarafından değiştirilmelidir.
- Duş başlığındaki tıkanmalar düşük duş performansının en yaygın sebebi olup, düzenli aralıklarla temizlenmeli ve kireci çözdürülmelidir. Özellikle suların sert ve kireçli olduğu bölgelerde bu çok önemlidir.
- Herhangi bir sorunuz varsa lütfen yetkili servis danışma hattıyla temasa geçin: İngiltere: 01525 775460. İrlanda: 01-4089800.

Tank hava basınç ayarı (üniversal kafa pompaları)

Basınç değerleri fabrikadan ayarlı olarak gelmektedir. Sızıntı olması durumunda basınç ayarını değiştirmek için aşağıdaki adımları uygulayın:

Küçük tanklarda (300 ml) basınç ayarı 0,9 ile 1,0 bar arasındadır. Büyük tanklarda (500 ml) basınç ayarı 0,5 ile 0,6 bar arasında ayarlanmalıdır.



Buhar kabini gibi belli başlı uygulamalarda basıncı artırmak gerekebilir. Cihazın üreticisine danışın.

13. Hurdaya çıkarma

Bu ürünün ve parçalarının hurdaya çıkartılmasında aşağıdaki kurallara dikkat edilmelidir:

1. Yerel veya özel atık toplama servisini kullanın.
2. Eğer bu mümkün değilse, en yakın Grundfos şirketi veya servisini arayın.



Bir ürün üzerindeki çarpı işaretli çöp kutusu sembolü, ürünün evsel atıklardan ayrı imha edilmesi gerektiğini belirtir. Bu sembolle işaretlenmiş bir ürün ömrünün sonuna ulaştığında yerel atık imha yetkilileri tarafından belirlenen bir toplama noktasına götürün. Bu ürünlerin ayrı toplanması ve geri dönüştürülmesi, çevreyi ve insan sağlığını korumaya yardımcı olacaktır.

1. General installation concerns

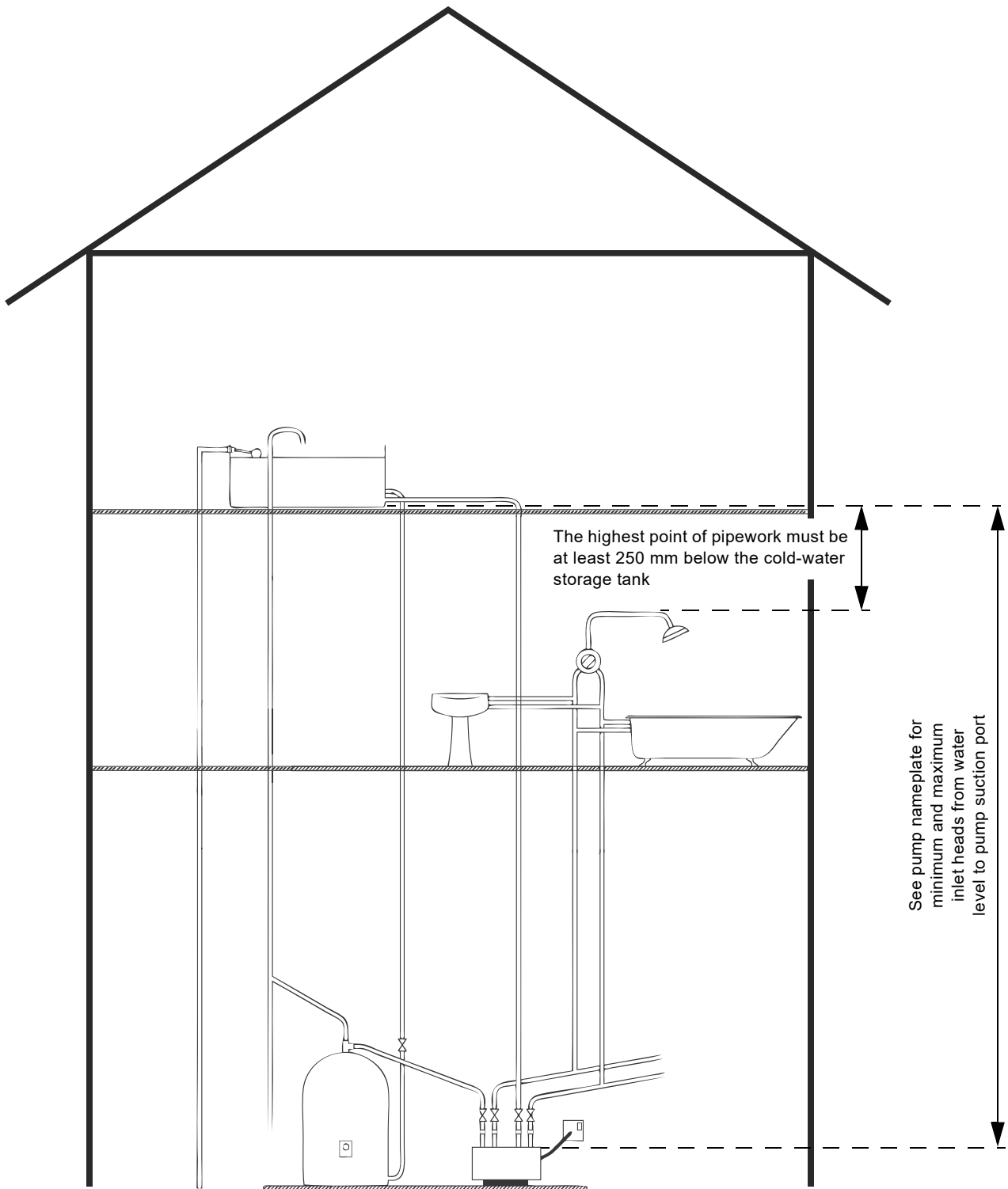

TM05 8352 2413

Fig. 1 Example of installation for positive-head pumps and installation heights required

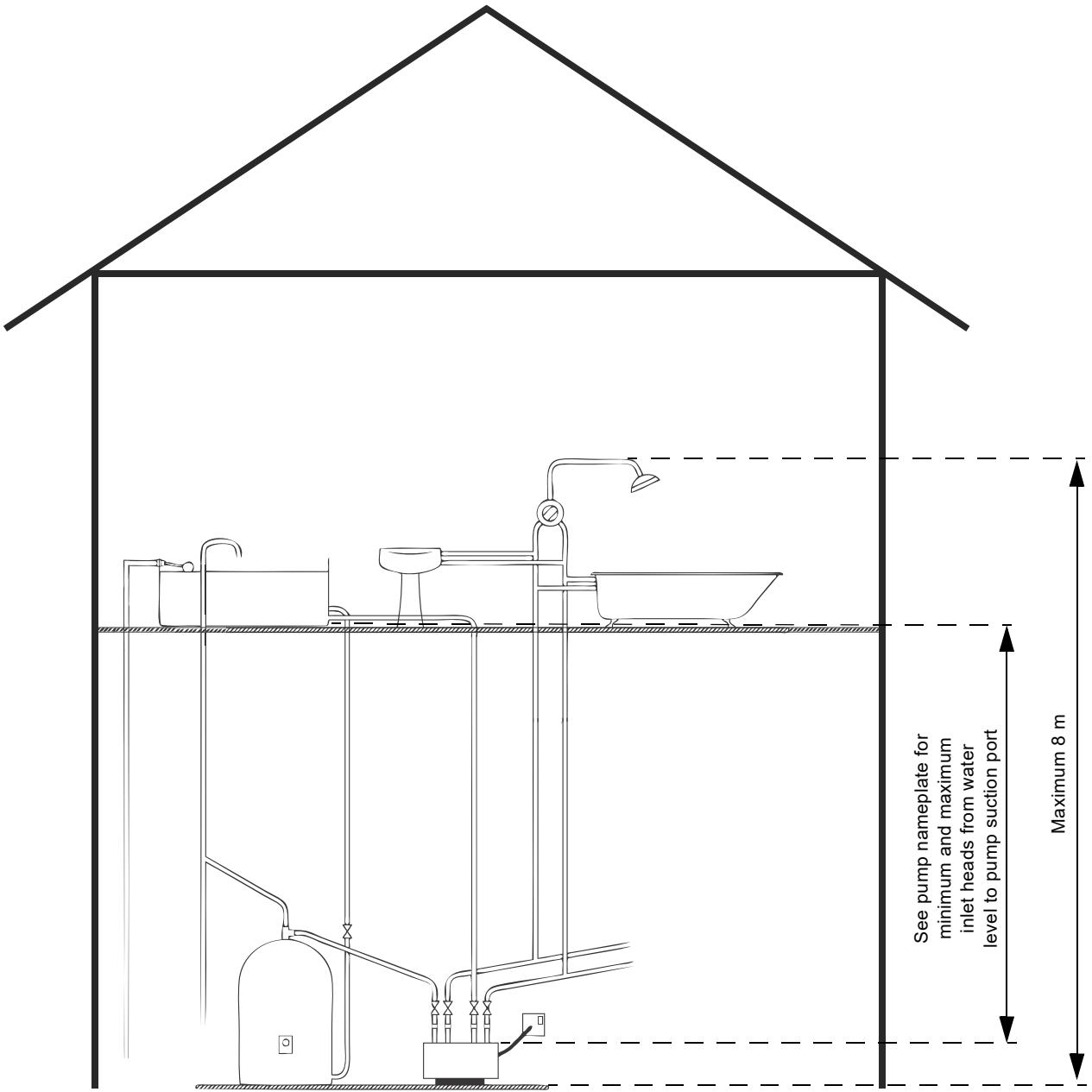

TM05 8351 2413

Fig. 2 Example of installation of universal-head pumps and installation heights required

GB: EU declaration of conformity

We, Grundfos, declare under our sole responsibility that the products SSN, STN, SSP, STP, SSR2 & STR2, to which the declaration below relates, are in conformity with the Council Directives listed below on the approximation of the laws of the EU member states.

TR: AB uygunluk bildirgesi

Grundfos olarak, aşağıdaki bildirim konusu olan SSN, STN, SSP, STP, SSR2 & STR2 ürünlerinin, AB Üye ülkelerinin direktiflerinin yakınlaştırılmasıyla ilgili durumun aşağıdaki Konsey Direktifleriyle uyumlu olduğunu ve bununla ilgili olarak tüm sorumluluğun bize ait olduğunu beyan ederiz.

- Low Voltage Directive: 2014/35/EU
Standards used:
EN60335-1: 2012 + A1: 2014
EN60335-2-41: 2003 + A1: 2004 + A2: 2010
- EMC Directive: 2014/30/EU
Standards used:
EN 55014-1: 2006 + A1: 2009 + A2: 2011
EN 55014-2:2015
EN61000-3-2: 2014
EN 61000-3-3: 2013
- RoHS Directives (2011/65/EU and 2015/863/EU).
Standard used:
EN IEC 63000:2018

Bjerringbro, 31 October 2020



Florian Joseph
Senior Manager
Grundfos Holding A/S
Poul Due Jensens Vej 7
8850 Bjerringbro, Denmark

Person authorised to compile the technical file and
empowered to sign the EC declaration of conformity.

UK declaration of conformity

We, Grundfos, declare under our sole responsibility that the products to which the declaration below relates, are in conformity with UK regulations, standards and specifications to which conformity is declared, as listed below:

Valid for Grundfos products:
SSN, STN, SSP, STP, SSR2 & STR2

- Electrical Equipment (Safety) Regulations 2016
Standards used:
EN 60335-1:2012 + A11:2014
EN 60335-2-41:2003 + A1:2004 + A2:2010
- Electromagnetic Compatibility Regulations 2016
Standards used:
EN 55014-1:2006 + A1:2009 + A2:2011
EN 55014-2:2015
EN 61000-3-2:2014
EN 61000-3-3:2013
- The Restriction of the Use of Certain Hazardous Substances in Electrical and Electronic Equipment Regulations 2012
Standards used:
EN IEC 63000:2018

This UK declaration of conformity is only valid when accompanying Grundfos instructions.

UK Importer: Grundfos Pumps Ltd. Grovebury Road, Leighton Buzzard, LU7 4TL.

Bjerringbro, 31 October 2020



Florian Joseph
Senior Manager
Grundfos Holding A/S
Poul Due Jensens Vej 7
8850 Bjerringbro, Denmark

Manufacturer and person empowered to sign the UK declaration of conformity.

10000084466

Argentina

Bombas GRUNDFOS de Argentina S.A.
Ruta Panamericana km. 37.500 Centro
Industrial Garin
1619 Garin Pcia. de B.A.
Phone: +54-3327 414 444
Telefax: +54-3327 45 3190

Australia

GRUNDFOS Pumps Pty. Ltd.
P.O. Box 2040
Regency Park
South Australia 5942
Phone: +61-8-8461-4611
Telefax: +61-8-8340 0155

Austria

GRUNDFOS Pumpen Vertrieb Ges.m.b.H.
Grundfosstraße 2
A-5082 Grödig/Salzburg
Tel.: +43-6246-883-0
Telefax: +43-6246-883-30

Belgium

N.V. GRUNDFOS Bellux S.A.
Boomssesteenweg 81-83
B-2630 Aartselaar
Tél.: +32-3-870 7300
Télécopie: +32-3-870 7301

Belarus

Представительство ГРУНДФОС в
Минске
220125, Минск
ул. Шафарнянская, 11, оф. 56, БЦ
«Порт»
Тел.: +375 17 397 397 3
+375 17 397 397 4
Факс: +375 17 397 397 1
E-mail: minsk@grundfos.com

Bosnia and Herzegovina

GRUNDFOS Sarajevo
Zmaj od Bosne 7-7A,
BH-71000 Sarajevo
Phone: +387 33 592 480
Telefax: +387 33 590 465
www.ba.grundfos.com
e-mail: grundfos@bih.net.ba

Brazil

BOMBAS GRUNDFOS DO BRASIL
Av. Humberto de Alencar Castelo Branco,
630
CEP 09850 - 300
São Bernardo do Campo - SP
Phone: +55-11 4393 5533
Telefax: +55-11 4343 5015

Bulgaria

Grundfos Bulgaria EOOD
Slatina District
Iztochna Tangenta street no. 100
BG - 1592 Sofia
Tel. +359 2 49 22 200
Fax. +359 2 49 22 201
email: bulgaria@grundfos.bg

Canada

GRUNDFOS Canada Inc.
2941 Brighton Road
Oakville, Ontario
L6H 6C9
Phone: +1-905 829 9533
Telefax: +1-905 829 9512

China

GRUNDFOS Pumps (Shanghai) Co. Ltd.
10F The Hub, No. 33 Suhong Road
Minhang District
Shanghai 201106
PRC
Phone: +86 21 612 252 22
Telefax: +86 21 612 253 33

COLOMBIA

GRUNDFOS Colombia S.A.S.
Km 1.5 vía Siberia-Cota Conj. Potrero
Chico,
Parque Empresarial Arcos de Cota Bod.
1A.
Cota, Cundinamarca
Phone: +57(1)-2913444
Telefax: +57(1)-8764586

Croatia

GRUNDFOS CROATIA d.o.o.
Buzinski prilaz 38, Buzin
HR-10010 Zagreb
Phone: +385 1 6595 400
Telefax: +385 1 6595 499
www.hr.grundfos.com

GRUNDFOS Sales Czechia and Slovakia s.r.o.

Čajkovského 21
779 00 Olomouc
Phone: +420-585-716 111

Denmark

GRUNDFOS DK A/S
Martin Bachs Vej 3
DK-8850 Bjerringbro
Tlf.: +45-87 50 50 50
Telefax: +45-87 50 51 51
E-mail: info_GDK@grundfos.com
www.grundfos.com/DK

Estonia

GRUNDFOS Pumps Eesti OÜ
Peterburi tee 92G
11415 Tallinn
Tel: + 372 606 1690
Fax: + 372 606 1691

Finland

OY GRUNDFOS Pumput AB
Trukkikuja 1
FI-01360 Vantaa
Phone: +358-(0) 207 889 500

France

Pompes GRUNDFOS Distribution S.A.
Parc d'Activités de Chesnes
57, rue de Malacombé
F-38290 St. Quentin Fallavier (Lyon)
Tél.: +33-4 74 82 15 15
Télécopie: +33-4 74 94 10 51

Germany

GRUNDFOS GMBH
Schlüterstr. 33
40699 Erkrath
Tel.: +49-(0) 211 929 69-0
Telefax: +49-(0) 211 929 69-3799
e-mail: infoservice@grundfos.de
Service in Deutschland:
e-mail: kundendienst@grundfos.de

Greece

GRUNDFOS Hellas A.E.B.E.
20th km. Athinon-Markopoulou Av.
P.O. Box 71
GR-19002 Peania
Phone: +0030-210-66 83 400
Telefax: +0030-210-66 46 273

Hong Kong

GRUNDFOS Pumps (Hong Kong) Ltd.
Unit 1, Ground floor
Siu Wai Industrial Centre
29-33 Wing Hong Street &
68 King Lam Street, Cheung Sha Wan
Kowloon
Phone: +852-27861706 / 27861741
Telefax: +852-27858664

Hungary

GRUNDFOS Hungária Kft.
Tópark u. 8
H-2045 Törökbálint,
Phone: +36-23 511 110
Telefax: +36-23 511 111

India

GRUNDFOS Pumps India Private Limited
118 Old Mahabalipuram Road
Thoraiakkam
Chennai 600 096
Phone: +91-44 2496 6800

Indonesia

PT. GRUNDFOS POMPA
Graha Intirub Lt. 2 & 3
Jln. Cililitan Besar No.454. Makasar,
Jakarta Timur
ID-Jakarta 13650
Phone: +62 21-469-51900
Telefax: +62 21-460 6910 / 460 6901

Ireland

GRUNDFOS (Ireland) Ltd.
Unit A, Merrywell Business Park
Ballymount Road Lower
Dublin 12
Phone: +353-1-4089 800
Telefax: +353-1-4089 830

Italy

GRUNDFOS Pompe Italia S.r.l.
Via Gran Sasso 4
I-20060 Truccazzano (Milano)
Tel.: +39-02-95838112
Telefax: +39-02-95309290 / 95838461

Japan

GRUNDFOS Pumps K.K.
1-2-3, Shin-Miyakoda, Kita-ku,
Hamamatsu
431-2103 Japan
Phone: +81 53 428 4760
Telefax: +81 53 428 5005

Korea

GRUNDFOS Pumps Korea Ltd.
6th Floor, Aju Building 679-5
Yeoksam-dong, Kangnam-ku, 135-916
Seoul, Korea
Phone: +82-2-5317 600
Telefax: +82-2-5633 725

Latvia

SIA GRUNDFOS Pumps Latvia
Deglava biznesa centrs
Augusta Deglava ielā 60, LV-1035, Rīga,
Tālr.: + 371 714 9640, 7 149 641
Fakss: + 371 914 9646

Lithuania

GRUNDFOS Pumps UAB
Smolensko g. 6
LT-03201 Vilnius
Tel: + 370 52 395 430
Fax: + 370 52 395 431

Malaysia

GRUNDFOS Pumps Sdn. Bhd.
7 Jalan Peguam U1/25
Glenmarie Industrial Park
40150 Shah Alam
Selangor
Phone: +60-3-5569 2922
Telefax: +60-3-5569 2866

Mexico

Bombas GRUNDFOS de México S.A. de
C.V.
Boulevard TLC No. 15
Parque Industrial Stiva Aeropuerto
Apodaca, N.L. 66600
Phone: +52-81-8144 4000
Telefax: +52-81-8144 4010

Netherlands

GRUNDFOS Netherlands
Veluwezoom 35
1326 AE Almere
Postbus 22015
1302 CA ALMERE
Tel.: +31-88-478 6336
Telefax: +31-88-478 6332
E-mail: info_gnl@grundfos.com

New Zealand

GRUNDFOS Pumps NZ Ltd.
17 Beatrice Tinsley Crescent
North Harbour Industrial Estate
Albany, Auckland
Phone: +64-9-415 3240
Telefax: +64-9-415 3250

Norway

GRUNDFOS Pumper A/S
Stremsveien 344
Postboks 235, Leirdal
N-1011 Oslo
Tlf.: +47-22 90 47 00
Telefax: +47-22 32 21 50

Poland

GRUNDFOS Pompy Sp. z o.o.
ul. Klonowa 23
Baranowo k. Poznania
PL-62-081 Przeźmierowo
Tel: (+48-61) 650 13 00
Fax: (+48-61) 650 13 50

Portugal

Bombas GRUNDFOS Portugal, S.A.
Rua Calvet de Magalhães, 241
Apartado 1079
P-2770-153 Paço de Arcos
Tel.: +351-21-440 76 00
Telefax: +351-21-440 76 90

Romania

Grundfos Pompe România SRL
S-PARK BUSINESS CENTER, Clădirea
A2,
etaj 2, Str. Tipografilor, Nr. 11-15, Sector 1,
Cod 013714, Bucuresti, Romania,
Tel: 004 021 2004 100
E-mail: romania@grundfos.ro
www.grundfos.ro

Russia

ООО Грундфос Россия
ул. Школьная, 39-41
Москва, RU-109544, Russia
Тел. (+7) 495 564-88-00 (495) 737-30-00
Факс (+7) 495 564 8811
E-mail grundfos.moscow@grundfos.com

Serbia

Grundfos Srbija d.o.o.
Omladinskih brigada 90b
11070 Novi Beograd
Phone: +381 11 2258 740
Telefax: +381 11 2281 769
www.rs.grundfos.com

Singapore

GRUNDFOS (Singapore) Pte. Ltd.
25 Jalan Tukang
Singapore 619264
Phone: +65-6681 9688
Telefax: +65-6681 9689

Slovakia

GRUNDFOS s.r.o.
Prievozská 4D
821 09 BRATISLAVA
Phona: +421 2 5020 1426
sk.grundfos.com

Slovenia

GRUNDFOS LJUBLJANA, d.o.o.
Leskoškova 9e, 1122 Ljubljana
Phone: +386 (0) 1 568 06 10
Telefax: +386 (0) 1 568 06 19
E-mail: tehnika-si@grundfos.com

South Africa

Grundfos (PTY) Ltd.
16 Lascelles Drive, Meadowbrook Estate
1609 Germiston, Johannesburg
Tel.: (+27) 10 248 6000
Fax: (+27) 10 248 6002
E-mail: lgradidge@grundfos.com

Spain

Bombas GRUNDFOS España S.A.
Camino de la Fuentequilla, s/n
E-28110 Algete (Madrid)
Tel.: +34-91-848 8800
Telefax: +34-91-628 0645

Sweden

GRUNDFOS AB
Box 333 (Lunnagårdsgatan 6)
431 24 Mölndal
Tel.: +46 31 332 23 000
Telefax: +46 31 331 94 60

Switzerland

GRUNDFOS Pumpen AG
Bruggacherstrasse 10
CH-8117 Fällanden/ZH
Tel.: +41-44-806 8111
Telefax: +41-44-806 8115

Taiwan

GRUNDFOS Pumps (Taiwan) Ltd.
7 Floor, 219 Min-Chuan Road
Taichung, Taiwan, R.O.C.
Phone: +886-4-2305 0868
Telefax: +886-4-2305 0878

Thailand

GRUNDFOS (Thailand) Ltd.
92 Chaloe Phrakiat Rama 9 Road,
Dokmai, Pravej, Bangkok 10250
Phone: +66-2-725 8999
Telefax: +66-2-725 8998

Turkey

GRUNDFOS POMPA San. ve Tic. Ltd. Sti.
Gebze Organize Sanayi Bölgesi
Ihsan dede Caddesi,
2. yol 200. Sokak No. 204
41490 Gebze/ Kocaeli
Phone: +90 - 262-679 7979
Telefax: +90 - 262-679 7905
E-mail: satis@grundfos.com

Ukraine

Бізнес Центр Європа
Столицне шосе, 103
м. Київ, 03131, Україна
Телефон: (+38 044) 237 04 00
Факс.: (+38 044) 237 04 01
E-mail: ukraine@grundfos.com

United Arab Emirates

GRUNDFOS Gulf Distribution
P.O. Box 16768
Jebel Ali Free Zone
Dubai
Phone: +971 4 8815 166
Telefax: +971 4 8815 136

United Kingdom

GRUNDFOS Pumps Ltd.
Grovebury Road
Leighton Buzzard/Beds. LU7 4TL
Phone: +44-1525-850000
Telefax: +44-1525-850011

U.S.A.

GRUNDFOS Pumps Corporation
9300 Loiret Blvd.
Lenexa, Kansas 66219
Phone: +1-913-227-3400
Telefax: +1-913-227-3500

Uzbekistan

Grundfos Tashkent, Uzbekistan The Repre-
sentative Office of Grundfos Kazakhstan in
Uzbekistan
38a, Oybek street, Tashkent
Телефон: (+998) 71 150 3290 / 71 150
3291
Факс: (+998) 71 150 3292

Addresses Revised 09.09.2020

96787913 02.2021

ECM: 1306759
